

KOBELCO

Performance  Design

SK 140SRLC

- Puissance moteur :
117 ch / 2 200 tr/min
- Poids en ordre de marche:
15 200 – 17 800 kg

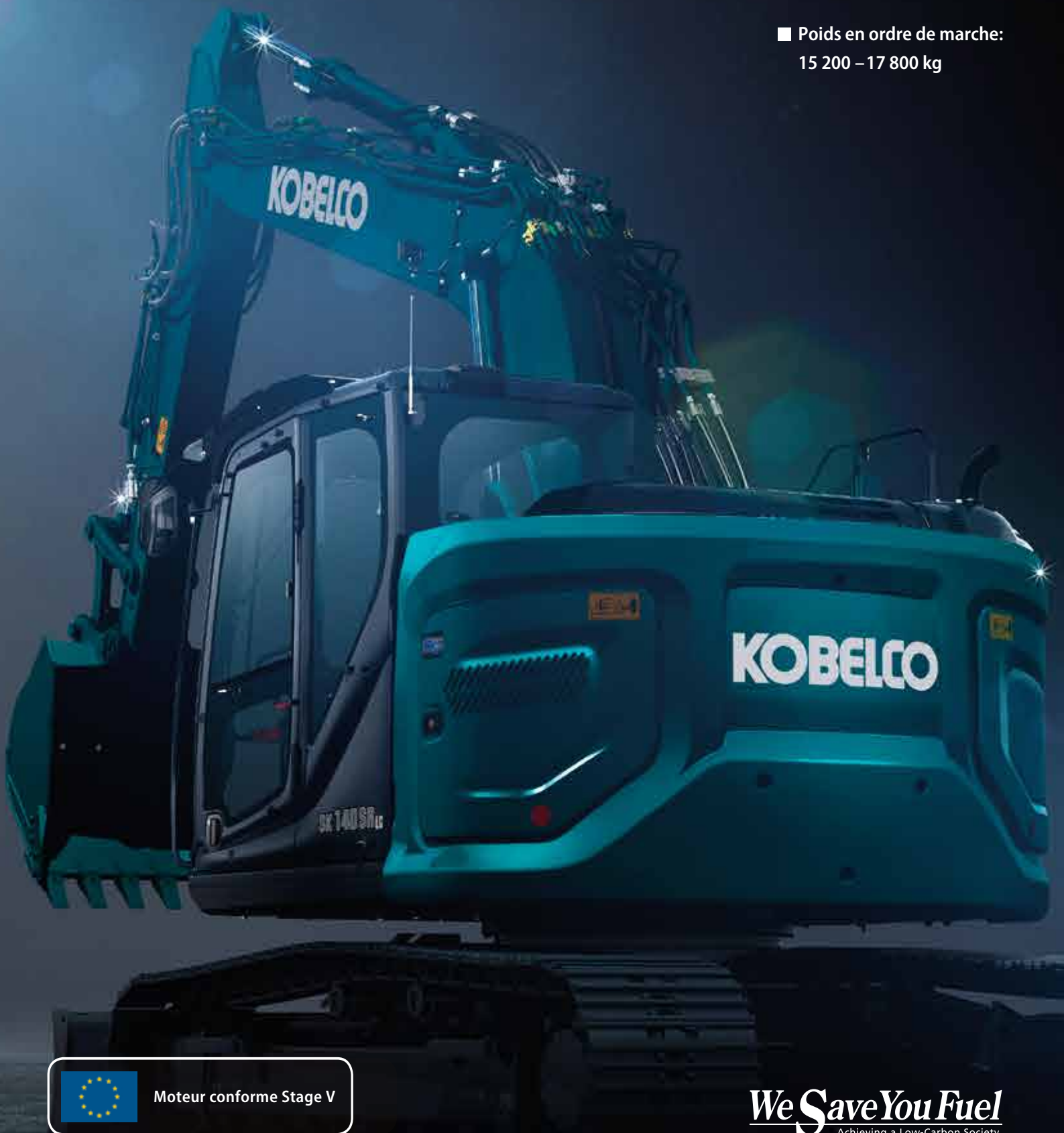

Moteur conforme Stage V

We Save You Fuel
Achieving a Low-Carbon Society



SK 140SR_{LC}



Performance



Design

La SK140SRLC inaugure une nouvelle ère de rentabilité en garantissant des **PERFORMANCES** exceptionnelles, plus d'efficacité et de productivité grâce à plus de puissance et de vitesse. Son nouveau **DESIGN** offre une ergonomie et un confort hors normes au chauffeur, en refusant tout compromis.

Toujours à la recherche d'améliorations exclusives et sans concurrence pour des machines dont on ne peut plus se passer après les avoir utilisées, **KOBELCO** poursuit sa quête d'excellence pour relever tous les défis.

SIMPLICITÉ ET ÉLÉGANCE ULTIMES

Notre recherche d'esthétique et de luxe fonctionnelle a conduit à un nouveau design intérieur.

Molette de navigation

Cette molette intègre plusieurs fonctions pour naviguer dans les menus du moniteur et sélectionner les paramètres machines les plus adéquates à votre application. Même avec les mains gantées, l'opérateur peut régler diverses fonctions de la machine en un clin d'œil.

Rétroéclairage à LED

Tous les interrupteurs et molettes de commandes du tableau de bord sont rétroéclairés pour simplifier votre utilisation, même dans la pénombre ou de nuit.







LUXE ET CONFORT INCOMPARABLES

① Siège à suspension pneumatique

Les manipulateurs sont suspendus pneumatiquement avec le siège de luxe Grammer pour un confort de conduite exceptionnel.

② Climatisation soufflant par l'arrière

L'air est soufflé vers la taille et l'arrière de la tête du chauffeur, pour une température uniforme dans la cabine.

③ Manipulateurs basse pression suspendus sur le siège

Les manipulateurs hydrauliques sont à faible résistance et suspendus avec le siège pour un confort et une précision d'utilisation optimaux.



Nouvelle gestion hydraulique

Notre nouveau système de gestion hydraulique améliore la souplesse et la précision de pilotage, notamment en cumule de mouvement, tout en augmentant la vitesse et la puissance globale d'excavation.

④ Éclairage de cabine à LED

L'éclairage intérieur à LED s'allume automatiquement à l'ouverture de la porte ou à la coupure du contact. Même de nuit, la visibilité est irréprochable.

⑤ L'essuie-glace à parallélogramme assure un large champ de vision

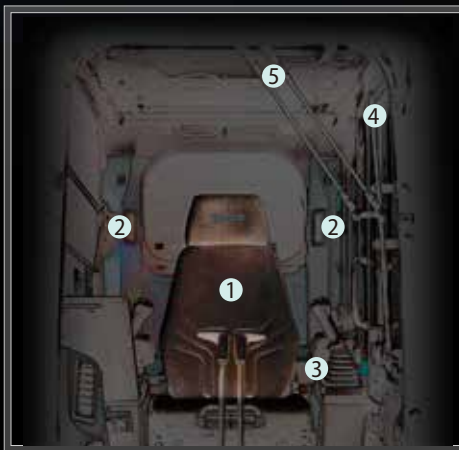

KOBELCO

ECO

04:33



SETTING MENU



PICTURE OF CAMERA



CLOCK SETTING



SCREEN BRIGHTNESS



MAINTENANCE



CONSUMPTION



LANGUAGE SELECTION



FLOW RATE 260 l/min

PLUS DE VISIBILITÉ POUR PLUS DE SECURITÉ

Moniteur couleur 10 pouces (le plus grand du marché)

Le très grand moniteur couleur permet de visualiser tous les statuts de la machine, ainsi que les caméras embarquées. Les menus ont été simplifiés pour accéder plus rapidement à toutes les fonctions, et de multiples pictogrammes rendent plus intuitif leur utilisation. Pour une meilleure protection contre le vol et les utilisations malveillantes, un mot de passe est nécessaire au démarrage du moteur.



Caméra de droite en vision rectiligne

Caméra arrière en vision rectiligne

Caméra de droite en vision oblique

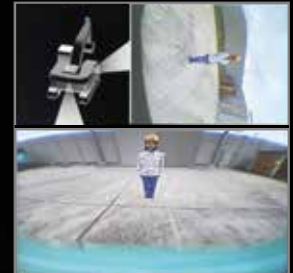

Caméra arrière en vision rectiligne

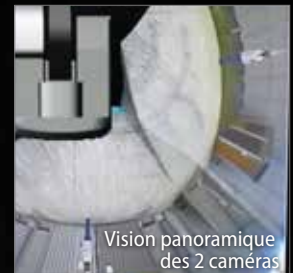

Vision panoramique des 2 caméras



Vision panoramique des 3 caméras

Multiplés modes d'affichage

En standard, la SK140SR est équipée de 3 caméras disposant de 3 modes d'affichage. 2 caméras peuvent être visualisées simultanément sur le moniteur, avec une vision rectiligne ou oblique de la caméra de droite. Le troisième mode est la vision panoramique.

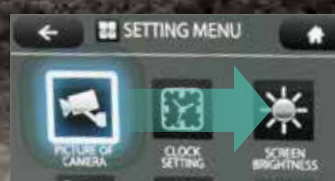

Molette de sélection du mode d'affichage

Depuis le menu principal, cliquez sur l'icône "caméra", sélectionnez le mode d'affichage en tournant la molette sur la droite ou la gauche, et validez le mode choisi en cliquant dessus.

DES PERFORMANCES À COUPER LE SOUFFLE !

Notre puissant moteur de 117 chevaux est conforme aux normes STAGE V

La puissance du moteur est notablement améliorée par rapport aux modèles précédents, ce qui raccourcit de façon remarquable les temps de cycle d'excavation. Ces hautes performances sont atteintes sans réduction de vitesse, même avec de lourdes charges ou en déplacement en pente.



Modèle : ISUZU 4JJ1XDDV A01

Puissance du moteur

augmentée de **10%**

(par rapport au modèle précédent)

»» Temps de cycle d'excavation raccourci de **10%**

(par rapport au modèle précédent)

»» Force de cavage du godet

augmentée de **17%**

(par rapport au modèle précédent)

»» **Nouvelle gestion hydraulique**

A la pointe de la technologie, Kobelco a développé une nouvelle gestion des débits et pressions hydrauliques offrant plus de vitesse, de force et de réactivité, pour augmenter significativement les performances globales de la machine, ainsi que les temps de cycle d'excavation.





MULTIPLES PROGRAMMATIONS D'OUTILS HYDRAULIQUES





Programmation des lignes auxiliaires

Depuis le moniteur central, vous pouvez sélectionner l'idéogramme correspondant aux réglages hydrauliques adéquats à votre outil. Travail au godet, au curage inclinable, au BRH, à la pince de tri ou encore au tiltrotateur, tout est paramétrable par votre concessionnaire et sélectionnable au moniteur par le chauffeur.



TYPES D'OUTILS PARAMÉTRÉS

	TYPE	MODE	OBJECTIF DU PARAMÉTRAGE
MODE ACTUEL		Godet	Réglage de l'équilibre entre force et vitesse d'excavation, et précision hydraulique nécessaire au nivellement.
		BRH	Réglage de la fonction de régénération du balancier en tenant compte du poids du marteau hydraulique.
		Pince ou cisaille	Réglage de la vitesse du balancier et de l'ouverture/fermeture des mâchoires de la pince ou de la cisaille.

	TYPE	MODE	OBJECTIF DU PARAMÉTRAGE
MODE NOUVEAU		Pince de tri	Réglage de l'équilibre entre force et vitesse de montée d'équipement et couple de giration de tourelle.
		Tête d'abattage	Réglage de priorité du circuit hydraulique auxiliaire grand débit et de la fonction de régénération du balancier.
		Godet à pouce hydraulique	Réglage de l'équilibre entre la montée de l'équipement, la giration de tourelle et l'ouverture du pouce hydraulique.
		Tiltrotator	Réglage des priorités entre le balancier et le tiltrotator pour éviter les interférences hydrauliques.
		Outils additionnels	Réglages personnalisés pour des outils et/ou applications spécifiques, différents des paramétrages précédents.

Personnalisation hydraulique

Les divisions et priorités des débits peuvent être rapidement personnalisées par votre concessionnaire.



iNDr : FIABILITÉ, INSONORISATION ET REFROIDISSEMENT MAXIMUM

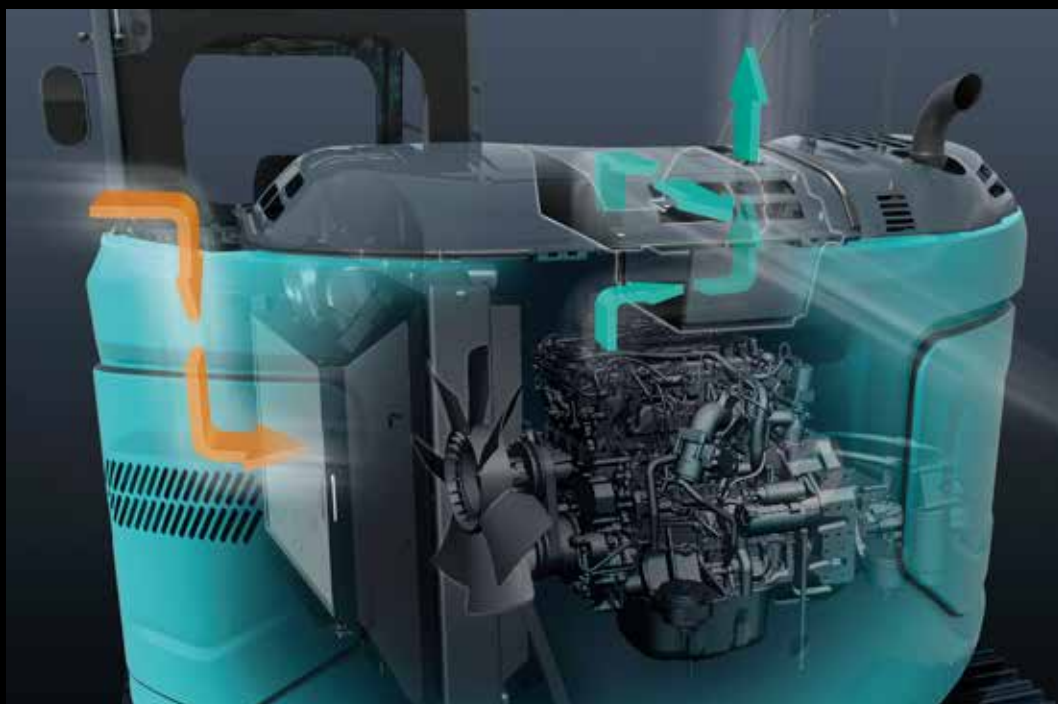

Filtre iNDr

Le filtre iNDr hautes performances de 250 μm élimine la poussière de l'air à l'admission évitant tout risque de colmatage des radiateurs et du filtre à air moteur, tout en servant d'écran d'insonorisation. Tous les organes de la machine sont mieux refroidis, donc mieux préservés du vieillissement, et par conséquent plus fiables et durables. Le contrôle quotidien se limite à une vérification visuelle du filtre iNDr. S'il est sale, il peut être démonté et soufflé en un clin d'œil.

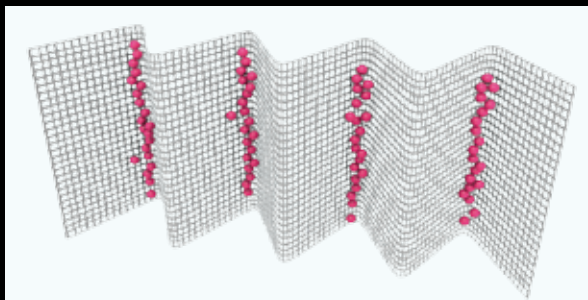

Maillage ondulé anti-colmatage

UNE MULTITUDE D'ÉQUIPEMENT DE SÉRIE



Antidémarrage codé

Pour une meilleure protection contre le vol et les utilisations malveillantes, un mot de passe est nécessaire au démarrage du moteur. Le mot de passe initial doit être défini avec votre concessionnaire.

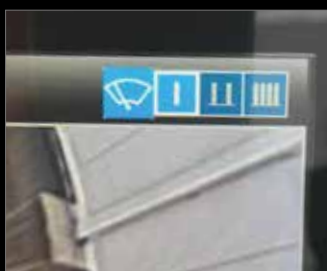

3 modes d'essuie-glace

Le balayage unique a été ajouté en plus du mode intermittent et du mode continu.



Essuie-glace à parallélogramme / Store pare-soleil déroulant



Consoles suspendues

Les consoles de manipulateur droite et gauche sont suspendues sur le siège pour un confort de conduite exceptionnel.



Radio AM/FM Bluetooth® Téléphone mains libres



Port USB / Prise d'alimentation 12 V



Support pour smartphone

Vous pouvez utiliser le support avec votre smartphone connecté au port USB.



Caméras intégrées au capotage machine



Protection de toit escamotable

La protection de toit FOPS niveau II s'entrouvre afin de simplifier le nettoyage de la vitre supérieure.



Réservoir d'AdBlue

Le remplissage d'AdBlue s'effectue depuis le sol, sans aucune contrainte d'accessibilité.

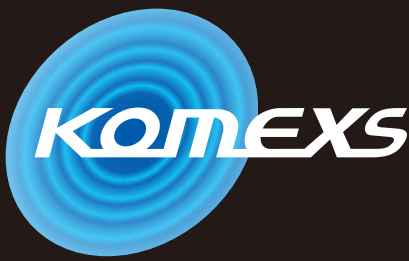

KOBELCO MONITORING EXCAVATOR SYSTEM



● Client



● Constructeur



● Concessionnaire



Télesurveillance incluse = sérénité absolue

Le système KOMEXS (Kobelco Monitoring Excavator System) utilise les communications par satellite et internet pour la transmission des données, il peut donc être déployé dans des zones où les autres formes de communication sont difficiles. Quand une pelle hydraulique est équipée de ce système, de nombreux paramètres comme ses heures de fonctionnement, sa situation géographique, sa consommation de carburant ou encore ses différents états d'entretien peuvent être affichées à distance.

Accès direct aux données d'exploitation

Géolocalisation

La localisation précise des matériels et l'historique des déplacements sont disponibles même depuis des sites où les communications sont difficiles.



Localisation



Historique des déplacements

Period	11 Apr, 2015	to	10 May, 2015	Search
Type of Operation	Working Hrs		Ratio	
Total Working Hrs	159 Hrs		100 %	
Digging Hrs	72.2 Hrs		43 %	
Traveling Hrs	18.3 Hrs		11 %	
Idle Hrs	15.9 Hrs		9 %	
Opt Alt Hrs	52.5 Hrs		37 %	
Crane Mode Hrs	0 Hrs		0 %	

Analyse des heures de travail

Heures de fonctionnement

- Une analyse des plages de travail par machine et par site, permet d'identifier les chantiers les plus productifs et les plus rentables.
- Les heures d'utilisation sont enregistrées par tranche d'une demi-heure, et peuvent être utilisées pour la facturation de vos prestations, locations, ...

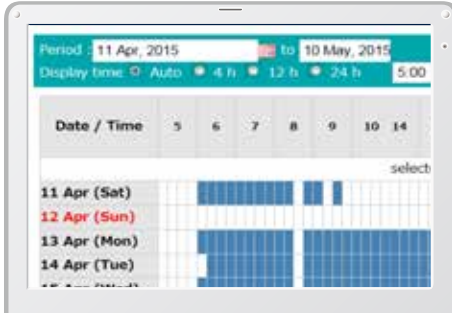

Rapport quotidien

Consommation

L'analyse de votre consommation de carburant, ainsi que des modes de travail utilisés, vous aident à optimiser vos coûts de production.

Work mode	Working Hrs	Total Fuel Consumption
H mode	2:06	24.5 L
S mode	0:00	0.0 L
E mode	169:19	1489.7 L
TOTAL	171:25	1514.2 L

Consommation de carburant

Graphiques analytiques

Plusieurs graphiques vous renseignent sur les différents états de fonctionnement de la machine : excavation, ralenti, translation et utilisation des outils hydrauliques.

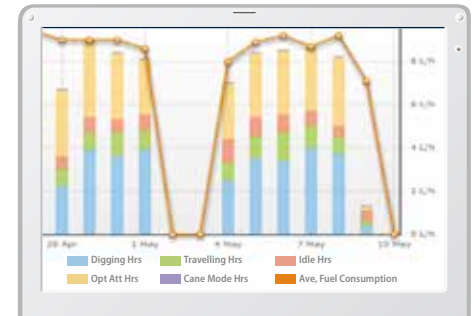

États de travail

Données d'entretien et alertes SAV

Données d'entretien de la machine

- Pour connaître l'état d'entretien de votre flotte Kobelco sur les différents chantiers.
- Les données d'entretien sont également communiquées au service après-vente de votre concessionnaire Kobelco, pour une planification plus efficace des entretiens périodiques.

Model	Serial No.	Hour Meter	Engine Oil
SK135RCLC-3/SK140SRL	YH07-097211	734 Hr	434
SK135RCLC-3/SK140SRL	YH07-097889	73 Hr	429
SK210LC-9	YQ13-10454	960 Hr	58
SK210LC-9	YQ13-10481	549 Hr	498
SK75SR-	YT08-20374		

Entretien

Alertes SAV

Ce système envoie une alerte en cas de détection d'anomalie, pour optimiser la maintenance préventive et éviter des dommages qui pourraient conduire à l'indisponibilité de la machine.

Les alarmes SAV peuvent être reçues par e-mail

Les alarmes SAV ou états d'entretien peuvent être reçues par e-mail, sur un ordinateur ou un smartphone.



Restez connecté avec votre machine où que vous soyez !

Rapports quotidiens/mensuels

Les données d'exploitation téléchargées sur un ordinateur permettent la création de rapports quotidiens et mensuels d'activité.

Système de sécurité

Alarme de démarrage moteur

Le système peut déclencher une alarme si la machine est utilisée en dehors des heures ou jours prédéfinis.

Alarme de démarrage du moteur en dehors des horaires de travail définis

Alarme géographique

Une alarme peut être déclenchée en cas de déplacement de la machine en dehors d'un périmètre géographique défini.

Alarm for outside of reset area

Caractéristiques

Moteur

Modèle	ISUZU MOTORS LIMITED 4JJ1XDDV A01
Type	Diesel quatre temps refroidi par eau à injection directe, suralimenté, conforme Stage V.
Nb de cylindres	4
Alésage et course	95,4 mm x 104,9 mm
Cylindrée	2,999 L
Puissance nominale	107 ch / 2 200 tr/min (ISO 9249) 117 ch / 2 200 tr/min (ISO 14396)
Couple maxi	354 N-m / 1 800 tr/min (ISO 9249) 375 N-m / 1 800 tr/min (ISO 14396)

Circuit hydraulique

Pompe	
Type	Deux pompes à piston à cylindrée variable + une pompe à engrenages
Débit de refoulement maxi	2 x 142 L/min 1 x 66 L/min
Réglage du clapet de décharge	
Flèche, balancier et godet	34,3 MPa
Translation	34,3 MPa
Orientation	28,0 MPa
Circuit de commande	5,0 MPa
Pompe de pilotage	À engrenages
Distributeur principal	12 tiroirs
Radiateur d'huile	À air

Système d'orientation

Moteur d'orientation	Moteur à pistons axiaux
Frein	Hydraulique à verrouillage automatique dès que le manipulateur d'orientation est en position neutre
Frein de stationnement	Frein multidisque à bain d'huile
Vitesse de rotation	11,0 tr/min
Rayon de rotation arrière	1 490 mm
Couple de rotation	40,4 kN-m

Accessoires

Godet rétro et compatibilité.

Usage		Godet rétro							
		Excavation standard							
Capacité du godet	Remplissage ISO	m ³	0,24	0,31	0,38	0,45	0,50	0,57	0,70
	Remplissage à ras	m ³	0,20	0,23	0,28	0,35	0,38	0,43	0,52
Largeur d'ouverture	Avec couteaux latéraux	mm	590	700	800	915	1 000	1 100	1 275
	Sans couteaux latéraux	mm	500	640	740	855	940	1 040	1 180
Nombre de dents			3	3	4	4	5	5	5
Poids du godet		kg	280	300	340	360	390	410	440
Compatibilité	Balancier 2,38 m		○	○	○	○	◎	△	△
	Balancier 2,84 m		○	○	◎	△	×	×	×

◎ Standard ○ Recommandé △ Chargement seul × Non recommandé

Système de translation

Moteurs de translation	Pompe à piston à cylindrée variable, moteur à deux vitesses
Freins de translation	Frein hydraulique
Freins de parc	Frein multidisque à bain d'huile
Nombre de tuiles	46 par côté
Vitesse de translation	3,4/5,6 km/h
Force de traction à l'attelage	140 kN (SAE)
Pente franchissable	70% (35°)

Cabine et commandes

Cabine	
Cabine en acier, tous temps, insonorisée, suspendue par ressorts et plots d'huile siliconée, et équipée d'un épais tapis de sol isolant.	
Commande	
Deux leviers et deux pédales de translation	
Deux manipulateurs pour l'excavation et l'orientation	
Accélérateur moteur rotatif électrique	
Niveaux sonores	
Externes	99 dB(A)
Chauffeur	74 dB(A)

Flèche, balancier et godet

Vérin de flèche	100 mm x 1 092 mm
Vérin de balancier	115 mm x 1 116 mm
Vérin de godet	100 mm x 903 mm

Capacités de remplissage

Réservoir à carburant	186 L
Circuit de refroidissement	17 L
Huile moteur	17 L
Réducteur de translation	2 x 2,1 L
Réducteur d'orientation	1,65 L
Réservoir d'huile hydraulique	90 L au réservoir 182 L en incluant les circuits hydrauliques
Réservoir AdBlue	20,7 L



Plages de travail

Unité : m

Flèche	4,68 m	
Portée	Balancier	
	2,38 m	2,84 m
a- Portée de fouille maximale	8,37	8,81
b- Portée de fouille maximale au niveau du sol	8,21	8,66
c- Profondeur de fouille maximale	5,51	5,97
d- Hauteur de travail maximale	9,19	9,56
e- Hauteur de déversement maximale	6,76	7,12
f- Hauteur de déversement minimale	2,63	2,26
g- Profondeur de fouille maximale en paroi verticale	4,49	4,94
h- Rayon de rotation minimal	2,13	2,52
I- Course de nivelage au niveau du sol	4,19	4,68
J- Profondeur de fouille maximale pour un fond plat de 2,4 m	5,28	5,77
Capacité de remplissage ISO du godet m ³	0,50	0,38

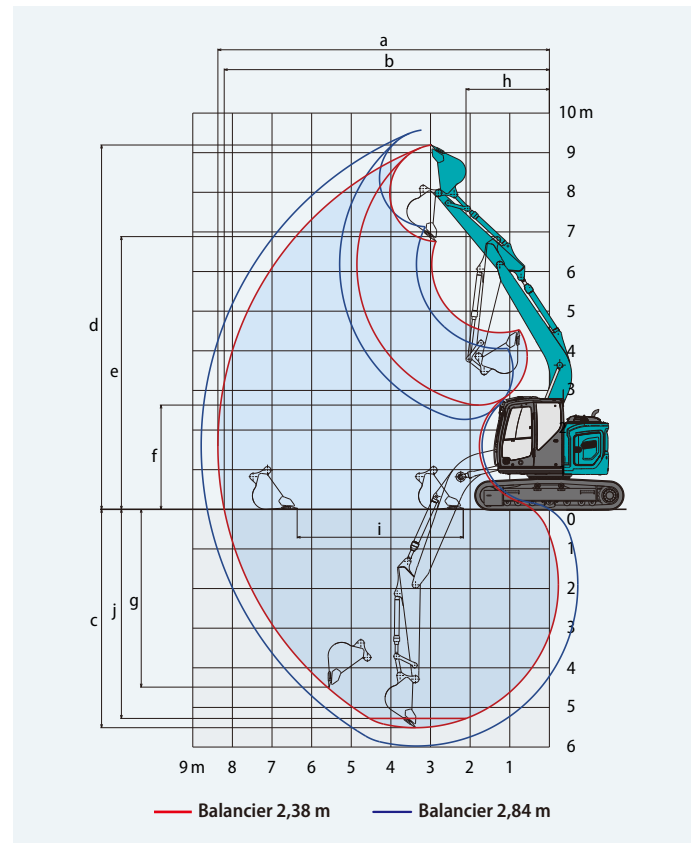

Force d'excavation (ISO 6015)

Unité : kN

Longueur du balancier	2,38 m	2,84 m
Force de cavage du godet	105,4	
Force de pénétration du balancier	64,0	58,0



Dimensions

Unité : mm

Longueur du balancier	2,38 m	2,84 m
A Longueur hors-tout	7 530	7 550
B Hauteur hors-tout à la flèche	2 790	3 140
C Largeur hors tout en chenilles de 600 mm	2 590	
D Hauteur hors-tout à la cabine	2 870	
E Garde au sol sous tourelle*	880	
F Garde au sol* {avec lame}	425 {410}	

G Rayon de rotation arrière {contrepois additionnel}	1 490 {1 610**/1 670***}
G' Distance du centre d'orientation à l'extrémité arrière {contrepois additionnel}	1 490 {1 610**/1 670***}
H Longueur de chenille au sol	3 040
I Longueur du train de chenilles	3 780
J Voie	1 990
K Largeur de tuile	600
L Largeur hors-tout de la tourelle	2 480

*Hors hauteur de l'arête de chenille **Contrepois additionnel 580 kg
***Contrepois additionnel 1 000 kg

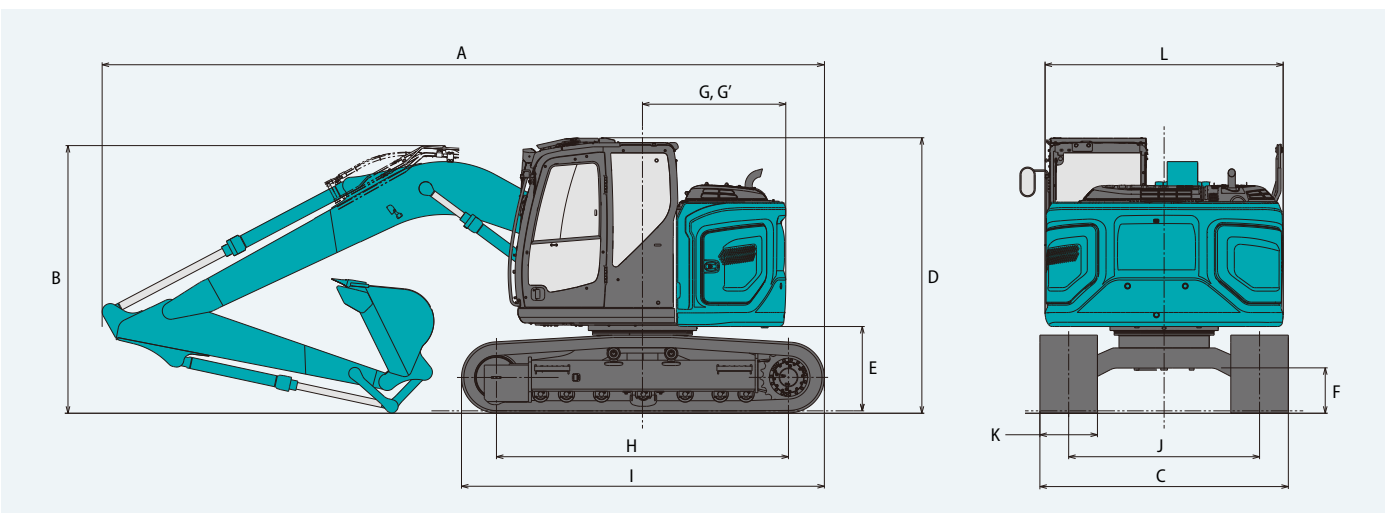

Poids en ordre de marche et pression au sol

Flèche monobloc

Flèche : 4,68 m Balancier : 2,38 m Godet : 0,5 m³ en remplissage ISO Sans lame

	Tuiles acier HD				Chenilles PAD BS Geogrip	Chenilles à patins caoutchouc
Tuiles (mm)	500	600	700	800	500	500
Contrepoids	standard					
Pression au sol (kPa)	45,1	38,2	33,2	29,5	44,4	45,2
Poids en ordre de marche (kg)	15 200	15 400	15 600	15 900	15 000	15 300

	Tuiles acier HD							
Tuiles (mm)	500	600	700	800	500	600	700	800
Contrepoids	+ 580 kg				+ 1 000 kg			
Pression au sol (kPa)	46,8	39,6	34,5	30,6	48,1	40,7	35,4	31,3
Poids en ordre de marche (kg)	15 700	16 000	16 200	16 400	16 200	16 400	16 600	16 900

Flèche : 4,68 m Balancier : 2,38 m Godet : 0,5 m³ en remplissage ISO Avec lame

	Tuiles acier HD			Chenilles PAD BS Geogrip	Chenilles à patins caoutchouc
Tuiles (mm)	500	600	700	500	500
Dozer (mm)	2 490	2 590	2 690	2 490	2 490
Contrepoids	standard				
Pression au sol (kPa)	47,5	40,2	35,0	46,8	47,5
Poids en ordre de marche (kg)	16 000	16 200	16 500	15 800	16 100

	Tuiles acier HD					
Tuiles (mm)	500	600	700	500	600	700
Dozer (mm)	2 490	2 590	2 690	2 490	2 590	2 690
Contrepoids	+ 580 kg			+ 1 000 kg		
Pression au sol (kPa)	49,2	41,6	36,2	50,4	42,7	37,1
Poids en ordre de marche (kg)	16 500	16 800	17 000	17 000	17 200	17 500

Flèche : 4,68 m Balancier : 2,84 m Godet : 0,38 m³ en remplissage ISO Sans lame

	Tuiles acier HD				Chenilles PAD BS Geogrip	Chenilles à patins caoutchouc
Tuiles (mm)	500	600	700	800	500	500
Contrepoids	standard					
Pression au sol (kPa)	45,1	38,2	33,2	29,5	44,4	45,1
Poids en ordre de marche (kg)	15 100	15 400	15 600	15 900	15 000	15 300

	Tuiles acier HD							
Tuiles (mm)	500	600	700	800	500	600	700	800
Contrepoids	+ 580 kg				+ 1 000 kg			
Pression au sol (kPa)	46,8	39,6	34,5	30,6	48,0	40,6	35,3	31,3
Poids en ordre de marche (kg)	15 700	16 000	16 200	16 400	16 200	16 400	16 600	16 900

Flèche : 4,68 m Balancier : 2,84 m Godet : 0,38 m³ en remplissage ISO Avec lame

	Tuiles acier HD			Chenilles PAD BS Geogrip	Chenilles à patins caoutchouc
Tuiles (mm)	500	600	700	500	500
Dozer (mm)	2 490	2 590	2 690	2 490	2 490
Contrepoids	standard				
Pression au sol (kPa)	47,4	40,2	35,0	46,7	47,5
Poids en ordre de marche (kg)	15 900	16 200	16 500	15 800	16 100

	Tuiles acier HD					
Tuiles (mm)	500	600	700	500	600	700
Dozer (mm)	2 490	2 590	2 690	2 490	2 590	2 690
Contrepoids	+ 580 kg			+ 1 000 kg		
Pression au sol (kPa)	49,2	41,6	36,2	50,4	42,7	37,1
Poids en ordre de marche (kg)	16 500	16 800	17 000	17 000	17 200	17 500

Caractéristiques flèche articulée

SK140SR_{LC}

SK140SR_{LC}-7



Plages de travail

Unité : m

Portée	Balancier	Flèche articulée	
		2,38 m	2,84 m
a- Portée de fouille maximale		8,83	9,27
b- Portée de fouille maximale au niveau du sol		8,68	9,12
c- Profondeur de fouille maximale		5,69	6,15
d- Hauteur de travail maximale		9,53	9,88
e- Hauteur de déversement maximale		7,11	7,46
f- Hauteur de déversement minimale		0,93	0,47
g- Profondeur de fouille maximale en paroi verticale		4,63	5,10
h- Rayon de rotation minimal		2,18	2,55
i- Course de nivelage au niveau du sol		5,70	6,59
j- Profondeur de fouille maximale pour un fond plat de 2,4 m		5,57	6,04
Capacité de remplissage ISO du godet m ³		0,50	0,38

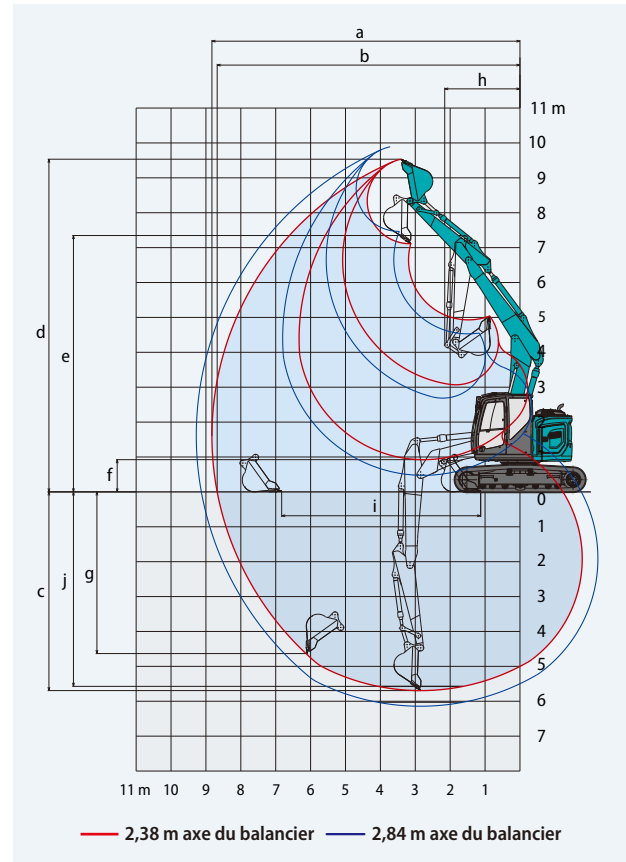

Force d'excavation (ISO 6015)

Unité : kN

Longueur du balancier	2,38 m	2,84 m
Force de cavage du godet	105,4	
Force de pénétration du balancier	64,0	58,0



Dimensions

Unité : mm

Longueur du balancier	2,38 m	2,84 m
A Longueur hors-tout	8 020	8 080
B Hauteur hors-tout à la flèche	2 770	3 090
C Largeur hors tout en chenilles de 600 mm	2 590	
D Hauteur hors-tout à la cabine	2 870	
E Garde au sol sous tourelle*	880	
F Garde au sol*	410	

G Rayon de rotation arrière (contrepoids additionnel)	1 490 {1 610**/1 670***}
G' Distance du centre d'orientation à l'extrémité arrière (contrepoids additionnel)	1 490 {1 610**/1 670***}
H Longueur de chenille au sol	3 040
I Longueur du train de chenilles	3 780
J Voie	1 990
K Largeur de tuile	600
L Largeur hors-tout de la tourelle	2 480
M Amplitude de la lame (haut/bas)	515/575

*Hors hauteur de l'arête de chenille **Contrepoids additionnel 580 kg
***Contrepoids additionnel 1 000 kg

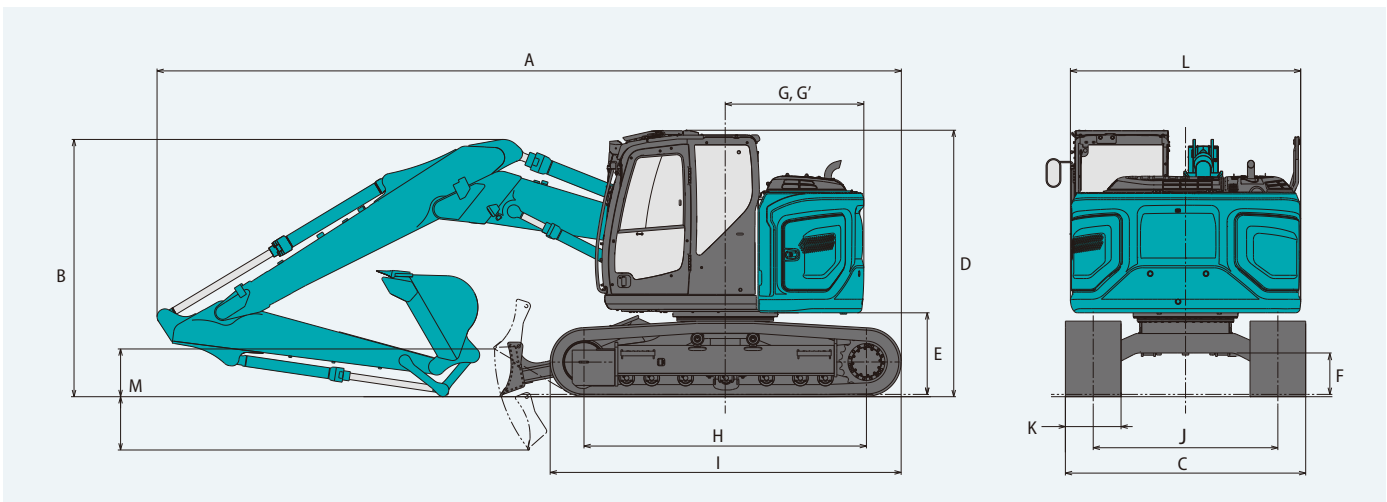

Flèche à déport parallélogramme

SK140SR_{LC} Double Déport

SK140SR_{LC}-7



Plages de travail

Unité : m

Portée	Balancier	Flèche à double déport parallélogramme					
		2,20 m			2,50 m		
		Max. à gauche	Centre	Max. à droite	Max. à gauche	Centre	Max. à droite
a- Portée de fouille maximale		7,18	7,60	7,16	7,44	7,86	7,42
b- Portée de fouille maximale au niveau du sol		6,99	7,42	6,98	7,26	7,69	7,24
c- Profondeur de fouille maximale		4,52	4,92	4,50	4,81	5,22	4,80
d- Hauteur de travail maximale		7,75	8,09	7,74	7,91	8,25	7,90
e- Hauteur de déversement maximale		5,43	5,77	5,42	5,59	5,93	5,58
f- Hauteur de déversement minimale		2,11	2,44	2,10	1,82	2,15	1,81
g- Profondeur de fouille maximale en paroi verticale		2,62	2,94	2,61	2,90	3,23	2,89
h- Rayon de rotation minimal		1,88	1,83	2,13	1,93	1,87	2,19
i- Course de nivelage au niveau du sol		3,78	3,76	3,78	4,25	4,22	4,25
J- Profondeur de fouille maximale pour un fond plat de 2,4 m		4,15	4,55	4,13	4,47	4,87	4,45
Capacité de remplissage ISO du godet m ³		0,45	0,45	0,45	0,38	0,38	0,38

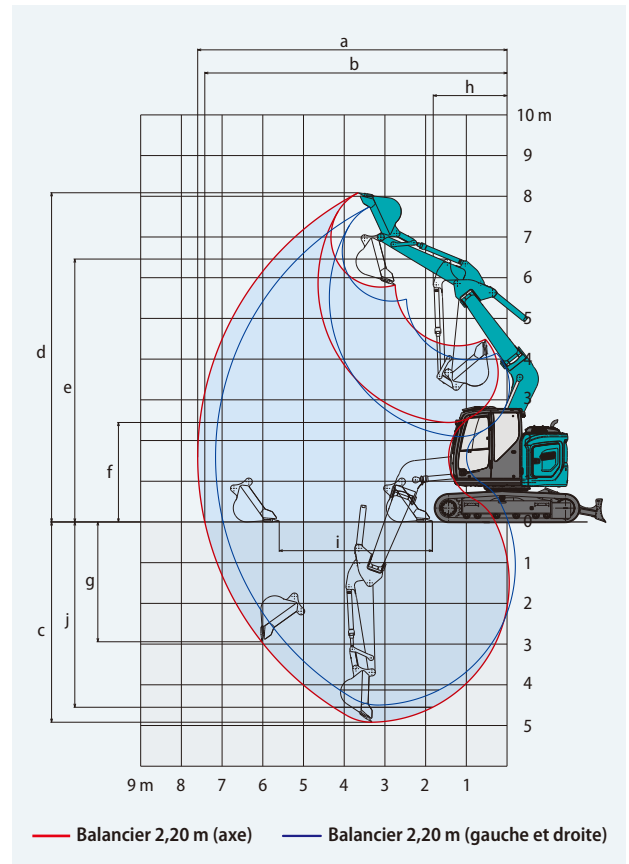

Force d'excavation (ISO 6015)

Unité : kN

Longueur du balancier	2,20 m	2,50 m
Force de cavage du godet	92,9	
Force de pénétration du balancier	61,9	57,3



Dimensions

Unité : mm

Longueur du balancier	2,20 m	2,50 m			
A	7 550	7 570	G'	Distance du centre d'orientation à l'extrémité arrière {contrepois additionnel}	1 490 {1 610**/1 670***}
B	2 730	2 750	H	Longueur de chenille au sol	3 040
C	2 590		I	Longueur du train de chenilles	3 780
D	2 870		J	Voie	1 990
E	880		K	Largeur de tuile	600
F	410		L	Largeur hors-tout de la tourelle	2 480
G	1 490 {1 610**/1 670***}		M	Amplitude de la lame (haut/bas)	515/575

*Hors hauteur de l'arête de chenille **Contrepois additionnel 580 kg ***Contrepois additionnel 1 000 kg

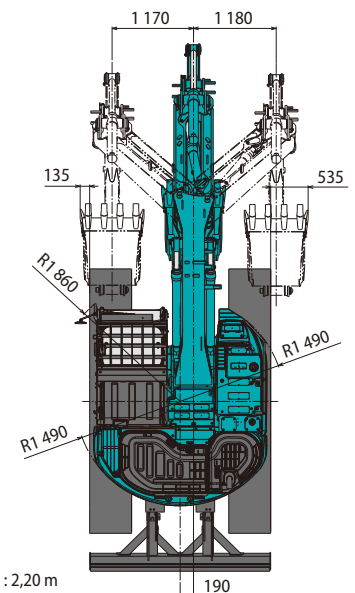
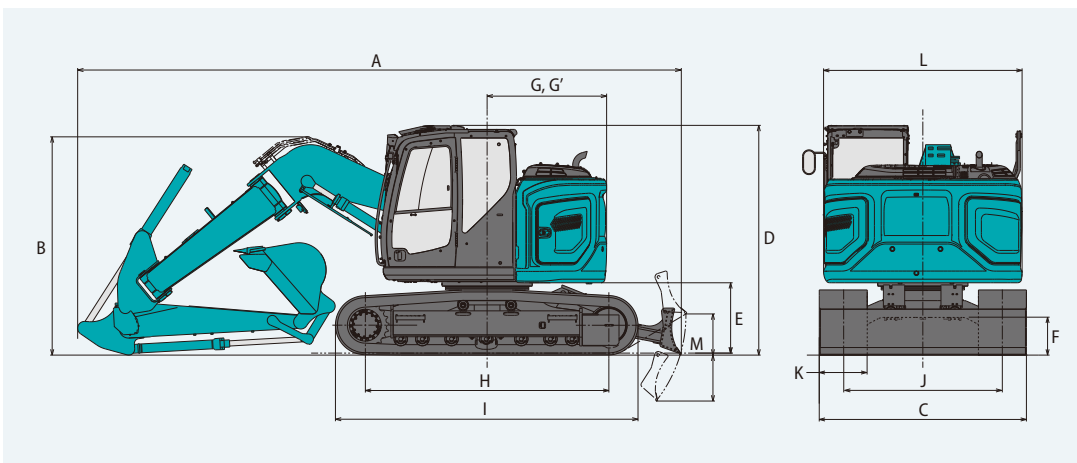

Longueur du balancier : 2,20 m

Poids en ordre de marche et pression au sol

Flèche articulée

Flèche articulée Balancier : 2,38 m Godet : 0,5 m³ en remplissage ISO Sans lame

	Tuiles acier HD				Chenilles PAD BS Geogrip	Chenilles à patins caoutchouc
Tuiles (mm)	500	600	700	800	500	500
Contrepoids	standard					
Pression au sol (kPa)	47,1	39,9	34,7	30,8	46,4	47,2
Poids en ordre de marche (kg)	15 900	16 100	16 300	16 600	15 700	16 000

	Tuiles acier HD				Chenilles PAD BS Geogrip	Chenilles à patins caoutchouc	Tuiles acier HD				Chenilles PAD BS Geogrip	Chenilles à patins caoutchouc
Tuiles (mm)	500	600	700	800	500	500	500	600	700	800	500	500
Contrepoids	+ 580 kg						+ 1 000 kg					
Pression au sol (kPa)	48,9	41,4	35,9	31,9	48,2	48,9	50,1	42,4	36,8	32,6	49,4	50,2
Poids en ordre de marche (kg)	16 400	16 700	16 900	17 100	16 300	16 600	16 900	17 100	17 300	17 600	16 700	17 000

Flèche articulée Balancier : 2,38 m Godet : 0,5 m³ en remplissage ISO Avec lame

	Tuiles acier HD			Chenilles PAD BS Geogrip	Chenilles à patins caoutchouc
Shoes (mm)	500	600	700	500	500
Lame (mm)	2 490	2 590	2 690	2 490	2 490
Contrepoids	standard				
Pression au sol (kPa)	49,5	41,9	36,5	48,8	49,6
Poids en ordre de marche (kg)	16 700	16 900	17 200	16 500	16 800

	Tuiles acier HD			Chenilles PAD BS Geogrip	Chenilles à patins caoutchouc	Tuiles acier HD			Chenilles PAD BS Geogrip	Chenilles à patins caoutchouc
Tuiles (mm)	500	600	700	500	500	500	600	700	500	500
Lame (mm)	2 490	2 590	2 690	2 490	2 490	2 490	2 590	2 690	2 490	2 490
Contrepoids	+ 580 kg					+ 1 000 kg				
Pression au sol (kPa)	51,3	43,4	37,7	50,6	51,3	52,5	44,4	38,6	51,8	52,5
Poids en ordre de marche (kg)	17 200	17 500	17 700	17 100	17 400	17 700	17 900	18 200	17 500	17 800

Flèche articulée Balancier : 2,84 m Godet : 0,38 m³ en remplissage ISO Sans lame

	Tuiles acier HD				Chenilles PAD BS Geogrip	Chenilles à patins caoutchouc
Tuiles (mm)	500	600	700	800	500	500
Contrepoids	standard					
Pression au sol (kPa)	47,1	39,9	34,7	30,8	46,4	47,2
Poids en ordre de marche (kg)	15 800	16 100	16 300	16 600	15 700	16 000

	Tuiles acier HD				Chenilles PAD BS Geogrip	Chenilles à patins caoutchouc	Tuiles acier HD				Chenilles PAD BS Geogrip	Chenilles à patins caoutchouc
Tuiles (mm)	500	600	700	800	500	500	500	600	700	800	500	500
Contrepoids	+ 580 kg						+ 1 000 kg					
Pression au sol (kPa)	48,9	41,4	35,9	31,9	48,2	48,9	50,1	42,4	36,8	32,6	49,4	50,2
Poids en ordre de marche (kg)	16 400	16 700	16 900	17 100	16 300	16 600	16 800	17 100	17 300	17 600	16 700	17 000

Flèche articulée Balancier : 2,84 m Godet : 0,38 m³ en remplissage ISO Avec lame

	Tuiles acier HD			Chenilles PAD BS Geogrip	Chenilles à patins caoutchouc
Tuiles (mm)	500	600	700	500	500
Lame (mm)	2 490	2 590	2 690	2 490	2 490
Contrepoids	standard				
Pression au sol (kPa)	49,5	41,9	36,4	48,8	49,6
Poids en ordre de marche (kg)	16 600	16 900	17 200	16 500	16 800

	Tuiles acier HD			Chenilles PAD BS Geogrip	Chenilles à patins caoutchouc	Tuiles acier HD			Chenilles PAD BS Geogrip	Chenilles à patins caoutchouc
Tuiles (mm)	500	600	700	500	500	500	600	700	500	500
Lame (mm)	2 490	2 590	2 690	2 490	2 490	2 490	2 590	2 690	2 490	2 490
Contrepoids	+ 580 kg					+ 1 000 kg				
Pression au sol (kPa)	51,3	43,4	37,7	50,5	51,3	52,5	44,4	38,6	51,8	52,5
Poids en ordre de marche (kg)	17 200	17 500	17 700	17 100	17 400	17 700	17 900	18 200	17 500	17 800

Poids en ordre de marche et pression au sol

Flèche à double déport parallélogramme

Flèche : Double Déport Balancier : 2,20 m Godet : 0,45 m³ en remplissage ISO Avec lame

	Tuiles acier HD			Chenilles PAD BS Geogrip	Chenilles à patins caoutchouc
Tuiles (mm)	500	600	700	500	500
Lame (mm)	2 490	2 590	2 690	2 490	2 490
Contrepoids	standard				
Pression au sol (kPa)	49,0	41,4	36,0	48,3	49,0
Poids en ordre de marche (kg)	16 500	16 700	17 000	16 300	16 600

	Tuiles acier HD			Chenilles PAD BS Geogrip	Chenilles à patins caoutchouc	Tuiles acier HD			Chenilles PAD BS Geogrip	Chenilles à patins caoutchouc
Tuiles (mm)	500	600	700	500	500	500	600	700	500	500
Lame (mm)	2 490	2 590	2 690	2 490	2 490	2 490	2 590	2 690	2 490	2 490
Contrepoids	+ 580 kg					+ 1 000 kg				
Pression au sol (kPa)	50,7	42,9	37,3	50,0	50,7	51,9	43,9	38,2	51,2	52,0
Poids en ordre de marche (kg)	17 000	17 300	17 600	16 900	17 200	17 500	17 700	18 000	17 300	17 600

Flèche : Double Déport Balancier : 2,50 m Godet : 0,38 m³ en remplissage ISO Avec lame

	Tuiles acier HD			Chenilles PAD BS Geogrip	Chenilles à patins caoutchouc
Tuiles (mm)	500	600	700	500	500
Lame (mm)	2 490	2 590	2 690	2 490	2 490
Contrepoids	standard				
Pression au sol (kPa)	49,1	41,5	36,1	48,4	49,1
Poids en ordre de marche (kg)	16 500	16 800	17 000	16 300	16 600

	Tuiles acier HD			Chenilles PAD BS Geogrip	Chenilles PAD BS Geogrip	Tuiles acier HD			Chenilles PAD BS Geogrip	Chenilles à patins caoutchouc
Tuiles (mm)	500	600	700	500	500	500	600	700	500	500
Lame (mm)	2 490	2 590	2 690	2 490	2 490	2 490	2 590	2 690	2 490	2 490
Contrepoids	+ 580 kg					+ 1 000 kg				
Pression au sol (kPa)	50,8	43,0	37,4	50,1	50,9	52,0	44,0	38,3	51,3	52,1
Poids en ordre de marche (kg)	17 100	17 300	17 600	16 900	17 200	17 500	17 800	18 000	17 300	17 600

Capacités de levage

SK140SR_{LC}

SK140SR_{LC}-7

SK140SR_{LC} Double Déport

SK140SR_{LC}-7

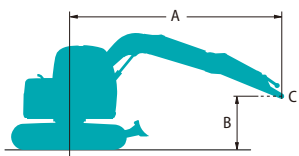

Nominal par l'avant



Nominal en latéral ou à 360 degrés

A- Portée à partir de l'axe d'orientation

B- Hauteur de la biellette de godet au-dessus/au-dessous du sol

C- Point de levage

Réglage du clapet de décharge : 34,3 MPa

SK140SR _{LC}		Balancier : 2,38 m		Sans godet		Contrepoids : 3 150 kg		Chenilles : 600 mm		Lame levée		Rayon
A		1,5 m		3,0 m		4,5 m		6,0 m		À portée maxi		
B												
7,5 m	kg											3,82 m
6,0 m	kg											5,56 m
4,5 m	kg			*4 300	*4 300	*3 390	*3 390	*3 380	2 410	*1 800	*1 800	6,50 m
3,0 m	kg			*6 560	*6 560	*4 430	3 590	3 620	2 320	*1 670	*1 670	7,00 m
1,5 m	kg			*5 220	*5 220	*5 250	3 310	3 490	2 210	*1 760	1 700	7,13 m
Au sol	kg			*6 040	5 660	5 220	3 140	3 400	2 120	*1 980	1 730	6,94 m
-1,5 m	kg	*5 330	*5 330	*8 040	5 670	5 160	3 090	3 370	2 100	*2 440	1 940	6,38 m
-3,0 m	kg	*9 110	*9 110	*6 420	5 810	*4 440	3 160			*3 370	2 520	5,35 m

SK140SR _{LC}		Balancier : 2,38 m		Sans godet		Contrepoids : 3 150 kg + 580 kg		Chenilles : 600 mm		Lame levée		Rayon
A		1,5 m		3,0 m		4,5 m		6,0 m		À portée maxi		
B												
7,5 m	kg											3,82 m
6,0 m	kg											5,56 m
4,5 m	kg			*4 300	*4 300	*3 390	*3 390	*3 380	2 630	*1 670	*1 670	6,50 m
3,0 m	kg			*6 560	*6 560	*4 430	3 910	*3 630	2 550	*1 670	*1 670	7,00 m
1,5 m	kg			*5 220	*5 220	*5 250	3 640	3 790	2 430	*1 760	*1 760	7,13 m
Au sol	kg			*6 040	*6 040	*5 650	3 460	3 690	2 340	*1 980	1 920	6,94 m
-1,5 m	kg	*5 330	*5 330	*8 040	6 250	*5 450	3 410	3 670	2 320	*2 440	2 150	6,38 m
-3,0 m	kg	*9 110	*9 110	*6 420	6 390	*4 440	3 480			*3 370	2 780	5,35 m

SK140SR _{LC}		Balancier : 2,38 m		Sans godet		Contrepoids : 3 150 kg + 1 000 kg		Chenilles : 600 mm		Lame levée		Rayon
A		1,5 m		3,0 m		4,5 m		6,0 m		À portée maxi		
B												
7,5 m	kg											3,82 m
6,0 m	kg											5,56 m
4,5 m	kg			*4 300	*4 300	*3 390	*3 390	*3 380	2 800	*1 670	*1 670	6,50 m
3,0 m	kg			*6 560	*6 560	*4 430	4 150	*3 630	2 710	*1 670	*1 670	7,00 m
1,5 m	kg			*5 220	*5 220	*5 250	3 870	*3 950	2 600	*1 760	*1 760	7,13 m
Au sol	kg			*6 040	*6 040	*5 650	3 700	3 910	2 510	*1 980	*1 980	6,94 m
-1,5 m	kg	*5 330	*5 330	*8 040	6 670	*5 450	3 650	*3 880	2 490	*2 440	2 300	6,38 m
-3,0 m	kg	*9 110	*9 110	*6 420	*6 420	*4 440	3 720			*3 370	2 970	5,35 m

SK140SR _{LC}		Balancier : 2,84 m		Sans godet		Contrepoids : 3 150 kg		Chenilles : 600 mm		Lame levée		Rayon		
A		1,5 m		3,0 m		4,5 m		6,0 m		7,5 m			À portée maxi	
B														
7,5 m	kg					*2 360	*2 360					*2 050	*2 050	4,61 m
6,0 m	kg					*2 960	*2 960	*2 110	*2 110			*1 700	*1 700	6,12 m
4,5 m	kg					*3 280	*3 280	*3 090	2 440			*1 590	*1 590	6,99 m
3,0 m	kg			*5 680	*5 680	*4 060	3 650	*3 400	2 340			*1 590	*1 590	7,45 m
1,5 m	kg			*7 740	6 030	*4 970	3 350	3 500	2 210	*2 080	1 570	*1 670	1 540	7,58 m
Au sol	kg			*6 220	5 650	5 220	3 130	3 380	2 100			*1 850	1 560	7,40 m
-1,5 m	kg	*4 560	*4 560	*8 400	5 590	5 120	3 050	3 330	2 050			*2 210	1 710	6,88 m
-3,0 m	kg	*7 660	*7 660	*7 080	5 690	*4 820	3 080					*3 040	2 130	5,93 m
-4,5 m	kg			*4 330	*4 330							*2 760	*2 760	4,26 m

Capacités de levage

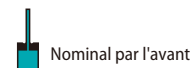
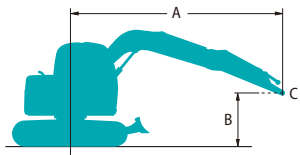

A- Portée à partir de l'axe d'orientation

B- Hauteur de la biellette de godet au-dessus/au-dessous du sol

C- Point de levage

Réglage du clapet de décharge : 34,3 MPa

SK140SRLC		Balancier : 2,84 m		Sans godet		Contrepoids : 3 150 kg + 580 kg		Chenilles : 600 mm		Lame levée		Rayon		
B	A	1,5 m		3,0 m		4,5 m		6,0 m		7,5 m			À portée maxi	
7,5 m	kg					*2 360	*2 360					*2 050	*2 050	4,61 m
6,0 m	kg					*2 960	*2 960	*2 110	*2 110			*1 700	*1 700	6,12 m
4,5 m	kg					*3 280	*3 280	*3 090	2 670			*1 590	*1 590	6,99 m
3,0 m	kg			*5 680	*5 680	*4 060	3 980	*3 400	2 560			*1 590	*1 590	7,45 m
1,5 m	kg			*7 740	6 610	*4 970	3 670	*3 780	2 430	*2 080	1 740	*1 670	*1 670	7,58 m
Au sol	kg			*6 220	*6 220	*5 540	3 460	3 680	2 330			*1 850	1 730	7,40 m
-1,5 m	kg	*4 560	*4 560	*8 400	6 170	*5 530	3 370	3 620	2 280			*2 210	1 910	6,88 m
-3,0 m	kg	*7 660	*7 660	*7 080	6 270	*4 820	3 400					*3 040	2 360	5,93 m
-4,5 m	kg			*4 330	*4 330							*2 760	*2 760	4,26 m

SK140SRLC		Balancier : 2,84 m		Sans godet		Contrepoids : 3 150 kg + 1 000 kg		Chenilles : 600 mm		Lame levée		Rayon		
B	A	1,5 m		3,0 m		4,5 m		6,0 m		7,5 m			À portée maxi	
7,5 m	kg					*2 360	*2 360					*2 050	*2 050	4,61 m
6,0 m	kg					*2 960	*2 960	*2 110	*2 110			*1 700	*1 700	6,12 m
4,5 m	kg					*3 280	*3 280	*3 090	2 830			*1 590	*1 590	6,99 m
3,0 m	kg			*5 680	*5 680	*4 060	*4 060	*3 400	2 730			*1 590	*1 590	7,45 m
1,5 m	kg			*7 740	7 020	*4 970	3 910	*3 780	2 600	*2 080	1 870	*1 670	*1 670	7,58 m
Au sol	kg			*6 220	*6 220	*5 540	3 690	3 890	2 490			*1 850	*1 850	7,40 m
-1,5 m	kg	*4 560	*4 560	*8 400	6 590	*5 530	3 610	3 840	2 440			*2 210	2 050	6,88 m
-3,0 m	kg	*7 660	*7 660	*7 080	6 690	*4 820	3 640					*3 040	2 530	5,93 m
-4,5 m	kg			*4 330	*4 330							*2 760	*2 760	4,26 m

SK140SRLC		Balancier : 2,38 m		Sans godet		Contrepoids : 3 150 kg		Chenilles : 600 mm		Sans lame		Rayon		
B	A	1,5 m		3,0 m		4,5 m		6,0 m		À portée maxi				
7,5 m	kg											*2 270	*2 270	3,82 m
6,0 m	kg							*3 390	*3 390			*1 800	*1 800	5,56 m
4,5 m	kg					*4 300	*4 300	*3 670	3 650	*3 380	2 280	*1 670	*1 670	6,50 m
3,0 m	kg			*6 560	6 340	*4 430	3 410	3 520	2 190	3 520	2 190	*1 670	*1 670	7,00 m
1,5 m	kg			*5 220	*5 220	*5 250	3 130	3 390	2 080	3 390	2 080	*1 760	1 600	7,13 m
Au sol	kg			*6 040	5 330	5 060	2 950	3 290	1 990	3 290	1 990	*1 980	1 630	6,94 m
-1,5 m	kg	*5 330	*5 330	*8 040	5 350	5 010	2 900	3 270	1 970	3 270	1 970	*2 440	1 820	6,38 m
-3,0 m	kg	*9 110	*9 110	*6 420	5 490	*4 440	2 970					*3 370	2 370	5,35 m











SK140SRLC		Balancier : 2,38 m		Sans godet		Contrepoids : 3 150 kg + 580 kg		Chenilles : 600 mm		Sans lame		Rayon		
B	A	1,5 m		3,0 m		4,5 m		6,0 m		À portée maxi				
7,5 m	kg											*2 270	*2 270	3,82 m
6,0 m	kg							*3 390	*3 390			*1 800	*1 800	5,56 m
4,5 m	kg					*4 300	*4 300	*3 670	*3 670	*3 380	2 510	*1 670	*1 670	6,50 m
3,0 m	kg			*6 560	*6 560	*4 430	3 730	*3 630	2 420	*3 630	2 420	*1 670	*1 670	7,00 m
1,5 m	kg			*5 220	*5 220	*5 250	3 450	3 680	2 300	3 680	2 300	*1 760	*1 760	7,13 m
Au sol	kg			*6 040	5 910	5 510	3 280	3 590	2 220	3 590	2 220	*1 980	1 820	6,94 m
-1,5 m	kg	*5 330	*5 330	*8 040	5 920	*5 450	3 230	3 560	2 190	3 560	2 190	*2 440	2 030	6,38 m
-3,0 m	kg	*9 110	*9 110	*6 420	6 060	*4 440	3 300					*3 370	2 630	5,35 m











SK140SR_{LC}











SK140SR_{LC}-7











SK140SR_{LC} Double Déport

SK140SR_{LC}-7

SK140SR _{LC}		Balancier : 2,38 m Sans godet Contrepoids : 3 150 kg + 1 000 kg Chenilles : 600 mm Sans lame										
B	A	1,5 m		3,0 m		4,5 m		6,0 m		À portée maxi		Rayon
												
7,5 m	kg											
6,0 m	kg											
4,5 m	kg											
3,0 m	kg											
1,5 m	kg											
Au sol	kg											
-1,5 m	kg											
-3,0 m	kg											

SK140SR _{LC}		Balancier : 2,84 m Sans godet Contrepoids : 3 150 kg Chenilles : 600 mm Sans lame												
B	A	1,5 m		3,0 m		4,5 m		6,0 m		7,5 m		À portée maxi		Rayon
														
7,5 m	kg													
6,0 m	kg													
4,5 m	kg													
3,0 m	kg													
1,5 m	kg													
Au sol	kg													
-1,5 m	kg													
-3,0 m	kg													
-4,5 m	kg													

SK140SR _{LC}		Balancier : 2,84 m Sans godet Contrepoids : 3 150 kg + 580 kg Chenilles : 600 mm Sans lame												
B	A	1,5 m		3,0 m		4,5 m		6,0 m		7,5 m		À portée maxi		Rayon
														
7,5 m	kg													
6,0 m	kg													
4,5 m	kg													
3,0 m	kg													
1,5 m	kg													
Au sol	kg													
-1,5 m	kg													
-3,0 m	kg													
-4,5 m	kg													

SK140SR _{LC}		Balancier : 2,84 m Sans godet Contrepoids : 3 150 kg + 1 000 kg Chenilles : 600 mm Sans lame												
B	A	1,5 m		3,0 m		4,5 m		6,0 m		7,5 m		À portée maxi		Rayon
														
7,5 m	kg													
6,0 m	kg													
4,5 m	kg													
3,0 m	kg													
1,5 m	kg													
Au sol	kg													
-1,5 m	kg													
-3,0 m	kg													
-4,5 m	kg													

Capacités de levage

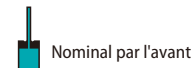
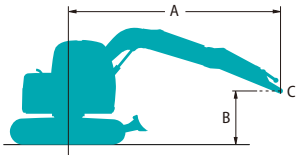

A- Portée à partir de l'axe d'orientation

B- Hauteur de la biellette de godet au-dessus/au-dessous du sol

C- Point de levage











Réglage du clapet de décharge : 34,3 MPa











SK140SRLC Flèche articulée		Balancier : 2,38 m		Sans godet		Contrepoids : 3 150 kg + 580 kg		Chenilles : 600 mm		Lame levée		Rayon			
A		1,5 m		3,0 m		4,5 m		6,0 m		7,5 m			À portée maxi		
B															
7,5 m	kg					*2 540	*2 540					*2 080	*2 080	4,65 m	
6,0 m	kg					*3 850	*3 850		*2 360	*2 360		*1 790	*1 790	6,15 m	
4,5 m	kg			*5 750	*5 750	*4 210	4 150		*3 090	2 610		*1 710	*1 710	7,01 m	
3,0 m	kg	*13 300	*13 300	*7 680	6 800	*4 830	3 770		*3 190	2 450		*1 740	1 700	7,47 m	
1,5 m	kg			*8 480	6 020	*5 310	3 390		*3 560	2 280	*2 490	1 630	*1 850	1 590	7,60 m
Au sol	kg	*11 660	*11 660	*3 800	*3 800	*5 270	3 170		3 530	2 150			*2 090	1 600	7,42 m
-1,5 m	kg			*6 170	5 740	*4 710	3 110		*3 460	2 100			*2 550	1 760	6,90 m
-3,0 m	kg			*4 430	*4 430	*3 540	3 160						*2 340	2 180	5,96 m











SK140SRLC Flèche articulée		Balancier : 2,38 m		Sans godet		Contrepoids : 3 150 kg + 1 000 kg		Chenilles : 600 mm		Lame levée		Rayon			
A		1,5 m		3,0 m		4,5 m		6,0 m		7,5 m			À portée maxi		
B															
7,5 m	kg					*2 540	*2 540					*2 080	*2 080	4,65 m	
6,0 m	kg					*3 850	*3 850		*2 360	*2 360		*1 790	*1 790	6,15 m	
4,5 m	kg			*5 750	*5 750	*4 210	*4 210		*3 090	2 770		*1 710	*1 710	7,01 m	
3,0 m	kg	*13 300	*13 300	*7 680	7 220	*4 830	4 010		*3 190	2 620		*1 740	*1 740	7,47 m	
1,5 m	kg			*8 480	6 440	*5 310	3 620		*3 560	2 450	*2 490	1 760	*1 850	1 720	7,60 m
Au sol	kg	*11 660	*11 660	*3 800	*3 800	*5 270	3 410		3 750	2 320			*2 090	1 730	7,42 m
-1,5 m	kg			*6 170	6 160	*4 710	3 340		*3 460	2 270			*2 550	1 890	6,90 m
-3,0 m	kg			*4 430	*4 430	*3 540	3 400						*2 340	*2 340	5,96 m











SK140SRLC Flèche articulée		Balancier : 2,84 m		Sans godet		Contrepoids : 3 150 kg + 580 kg		Chenilles : 600 mm		Lame levée		Rayon			
A		1,5 m		3,0 m		4,5 m		6,0 m		7,5 m			À portée maxi		
B															
7,5 m	kg					*3 110	*3 110					*1 920	*1 920	5,35 m	
6,0 m	kg					*3 490	*3 490		*2 910	2 730		*1 690	*1 690	6,68 m	
4,5 m	kg					*3 910	*3 910		*2 670	2 650		*1 620	*1 620	7,48 m	
3,0 m	kg			*7 060	*7 060	*4 570	3 860		*2 800	2 490	2 720	1 710	*1 640	1 550	7,91 m
1,5 m	kg	*19 240	*19 240	*8 280	6 160	*5 160	3 450		3 700	2 300	2 630	1 630	*1 730	1 450	8,03 m
Au sol	kg	*14 700	*14 700	*4 140	*4 140	*5 290	3 180		3 530	2 150	2 550	1 560	*1 930	1 450	7,86 m
-1,5 m	kg	*3 870	*3 870	*6 520	5 640	*4 900	3 070		3 440	2 070			*2 300	1 570	7,38 m
-3,0 m	kg			*5 230	*5 230	*3 940	3 090		*2 790	2 080			*2 310	1 880	6,51 m
-4,5 m	kg	*10 550	*10 550	*5 170	*5 170	*2 020	*2 020						*1 540	*1 540	5,05 m

SK140SRLC Flèche articulée		Balancier : 2,84 m		Sans godet		Contrepoids : 3 150 kg + 1 000 kg		Chenilles : 600 mm		Lame levée		Rayon			
A		1,5 m		3,0 m		4,5 m		6,0 m		7,5 m			À portée maxi		
B															
7,5 m	kg					*3 110	*3 110					*1 920	*1 920	5,35 m	
6,0 m	kg					*3 490	*3 490		*2 910	2 890		*1 690	*1 690	6,68 m	
4,5 m	kg					*3 910	*3 910		*2 670	2 820		*1 620	*1 620	7,48 m	
3,0 m	kg			*7 060	*7 060	*4 570	4 100		*2 800	2 650	2 880	1 840	*1 640	*1 640	7,91 m
1,5 m	kg	*19 240	*19 240	*8 280	6 580	*5 160	3 690		*3 780	2 460	2 790	1 760	*1 730	1 570	8,03 m
Au sol	kg	*14 700	*14 700	*4 140	*4 140	*5 290	3 410		3 740	2 310	2 710	1 680	*1 930	1 570	7,86 m
-1,5 m	kg	*3 870	*3 870	*6 520	6 060	*4 900	3 300		*3 580	2 230			*2 300	1 700	7,38 m
-3,0 m	kg			*5 230	*5 230	*3 940	3 320		*2 790	2 250			*2 310	2 030	6,51 m
-4,5 m	kg	*10 550	*10 550	*5 170	*5 170	*2 020	*2 020						*1 540	*1 540	5,05 m

SK140SR _{LC} Double Déport		Balancier : 2,20 m		Sans godet		Contrepoids : 3 150 kg + 580 kg		Chenilles : 600 mm		Lame levée		Rayon
A \ B		1,5 m		3,0 m		4,5 m		6,0 m		À portée maxi		
												
6,0 m	kg					*2 710	*2 710			*2 620	*2 620	4,52 m
4,5 m	kg			*4 070	*4 070	*3 580	*3 580			*2 510	*2 510	5,65 m
3,0 m	kg			*6 030	*6 030	*4 220	3 870	*3 550	2 450	*2 640	2 310	6,21 m
1,5 m	kg			*8 090	6 210	*4 980	3 510	3 700	2 320	*2 980	2 110	6,37 m
Au sol	kg			*7 910	5 860	*5 390	3 280	3 580	2 210	3 450	2 140	6,15 m
-1,5 m	kg	*6 240	*6 240	*7 780	5 860	*5 200	3 210			4 020	2 450	5,51 m
-3,0 m	kg			*6 030	*6 030					*4 250	3 610	4,25 m

SK140SR _{LC} Double Déport		Balancier : 2,20 m		Sans godet		Contrepoids : 3 150 kg + 1 000 kg		Chenilles : 600 mm		Lame levée		Rayon
A \ B		1,5 m		3,0 m		4,5 m		6,0 m		À portée maxi		
												
6,0 m	kg					*2 710	*2 710			*2 620	*2 620	4,52 m
4,5 m	kg			*4 070	*4 070	*3 580	*3 580			*2 510	*2 510	5,65 m
3,0 m	kg			*6 030	*6 030	*4 220	4 100	*3 550	2 620	*2 640	2 470	6,21 m
1,5 m	kg			*8 090	6 630	*4 980	3 750	*3 810	2 480	*2 980	2 270	6,37 m
Au sol	kg			*7 910	6 280	*5 390	3 520	3 800	2 380	3 660	2 300	6,15 m
-1,5 m	kg	*6 240	*6 240	*7 780	6 280	*5 200	3 450			*4 070	2 640	5,51 m
-3,0 m	kg			*6 030	*6 030					*4 250	3 860	4,25 m

SK140SR _{LC} Double Déport		Balancier : 2,50 m		Sans godet		Contrepoids : 3 150 kg + 580 kg		Chenilles : 600 mm		Lame levée		Rayon
A \ B		1,5 m		3,0 m		4,5 m		6,0 m		À portée maxi		
												
6,0 m	kg					*3 180	*3 180			*2 370	*2 370	4,88 m
4,5 m	kg					*3 320	*3 320			*2 280	*2 280	5,94 m
3,0 m	kg			*5 490	*5 490	*3 980	3 920	*3 380	2 470	*2 390	2 160	6,48 m
1,5 m	kg			*7 710	6 340	*4 790	3 540	*3 700	2 320	*2 670	1 980	6,63 m
Au sol	kg			*8 070	5 850	*5 300	3 270	3 570	2 200	3 230	2 000	6,42 m
-1,5 m	kg	*5 660	*5 660	*7 980	5 790	*5 250	3 170			3 690	2 250	5,81 m
-3,0 m	kg	*9 000	*9 000	*6 500	5 960	*4 300	3 260			*4 120	3 130	4,64 m

SK140SR _{LC} Double Déport		Balancier : 2,50 m		Sans godet		Contrepoids : 3 150 kg + 1 000 kg		Chenilles : 600 mm		Lame levée		Rayon
A \ B		1,5 m		3,0 m		4,5 m		6,0 m		À portée maxi		
												
6,0 m	kg					*3 180	*3 180			*2 370	*2 370	4,88 m
4,5 m	kg					*3 320	*3 320			*2 280	*2 280	5,94 m
3,0 m	kg			*5 490	*5 490	*3 980	*3 980	*3 380	2 640	*2 390	2 310	6,48 m
1,5 m	kg			*7 710	6 760	*4 790	3 780	*3 700	2 490	*2 670	2 130	6,63 m
Au sol	kg			*8 070	6 270	*5 300	3 510	3 780	2 360	*3 240	2 150	6,42 m
-1,5 m	kg	*5 660	*5 660	*7 980	6 210	*5 250	3 410			*3 870	2 420	5,81 m
-3,0 m	kg	*9 000	*9 000	*6 500	6 380	*4 300	3 490			*4 120	3 350	4,64 m

Remarques :

1. Ne pas tenter de lever ou de maintenir toute charge supérieure à ces capacités de levage au point de levage spécifié par le rayon et la hauteur. Le poids de tous les accessoires doit être déduit des capacités de levage mentionnées ci-dessus.
2. Les capacités de levage supposent que la machine repose sur un sol de niveau, résistant et uniforme. L'utilisateur doit tenir compte des conditions de travail, par exemple sol mou ou irrégulier, inclinaison, charges latérales, arrêt brutal des charges, situations dangereuses, expérience du chauffeur, etc...
3. Bout de balancier défini comme point de levage.
4. Les capacités de levage ci-dessus sont conformes à la norme ISO 10567. Elles ne dépassent pas 87% de la capacité de levage hydraulique ni 75% de la charge de basculement. Les capacités de levage repérées par un astérisque (*) sont limitées par la capacité hydraulique plutôt que par la charge de basculement.
5. L'opérateur doit parfaitement connaître les instructions du manuel d'utilisation et d'entretien avant d'utiliser cette machine. Les règles d'utilisation en sécurité des équipements doivent être respectées à tout moment.
6. Les capacités de levage ne s'appliquent qu'à une machine fabriquée d'origine et équipée en standard par KOBELCO CONSTRUCTION MACHINERY CO., LTD.

ÉQUIPEMENT DE SÉRIE

MOTEUR

- Moteur diesel ISUZU MOTORS LIMITED 4JJ1XDDV A01 avec turbocompresseur et refroidissement d'admission, conforme UE Stage V
- Ralenti et arrêt moteur automatique
- Décélération automatique du moteur
- Batteries (2 x 12 V - 88 Ah)
- Démarreur (24 V 4 kW), alternateur 50 A
- Vanne de vidange de carter d'huile moteur
- Filtre à air double corps
- Pompe électrique de remplissage gasoil

COMMANDE

- Sélecteur de mode de travail (H, S et ECO)
- Circuits hydrauliques auxiliaires petit et grand débits à commandes proportionnelles aux manipulateurs
- Clapets de sécurité et alarme de surcharge

SYSTÈME D'ORIENTATION ET DE TRANSLATION

- Système d'orientation antirebond
- Système de translation en ligne droite
- Translation bi-vitesses avec rétrogradage automatique
- Maillons de chenille étanches et lubrifiés
- Tuiles HD de 600 mm
- Tendeurs de chaîne à graisse
- Frein d'orientation automatique
- Blindage de châssis inférieur

RÉTROVISEUR, PHARES ET CAMÉRAS

- Rétroviseur, caméra arrière, caméra côté gauche et caméra côté droit
- Caméra pour vision à 360°
- Trois projecteurs de travail à LED à l'avant

ÉQUIPEMENT EN OPTION

- Balancier long
- Large gamme de chenilles
- Protection frontale de cabine
- Contrepoids lourd (+ 580 kg / + 1 000 kg)
- Deux phares de travail à LED additionnels
- Siège à suspension mécanique
- Défecteur de pluie

CABINE ET COMMANDES

- Deux manipulateurs de commande à pression pilotée
- Avertisseur électrique
- Consoles intégrées gauche et droite suspendues et coulissantes
- Éclairage automatique de cabine à LED
- Porte-manteau
- Grand porte-gobelet
- Tapis de sol amovible en deux éléments
- Siège à suspension pneumatique Grammer
- Ceinture de sécurité à enrouleur
- Appuie-tête
- Marches et rambardes de sécurité
- Essuie-glace en parallélogramme avec lave-glace à double gicleur
- Toit transparent
- Protection de toit ouvrante (ISO 10262 : 1998)
- Verre de sécurité teinté
- Pare-brise escamotable vers le haut et vitre inférieure avant amovible
- Moniteur multifonction 10 pouces LCD intuitif
- Climatisation automatique
- Marteau brise glace
- Radio AM/FM stéréo bluetooth® avec prises AUX & USB, et haut-parleurs
- Convertisseur 12 V
- Fonction téléphone mains libres
- Port USB

- Circuits hydrauliques auxiliaires petit et grand débits à commandes proportionnelles aux manipulateurs (applicable à la flèche déportée)
- Flèche à double déport parallélogramme
- Circuit hydraulique de pilotage d'attache rapide
- Lame de nivelage (monté de série sur la flèche déportée)
- Store pare-soleil déroulant
- Alarme de translation

Remarques : Les équipements de série et en option peuvent dépendre de votre région. Consultez votre concessionnaire KOBELCO pour plus de détails.

Bluetooth® est une marque déposée de Bluetooth SIG Inc.

SK140SR_{LC}
SK140SR_{LC}-7

SK140SR_{LC} Double Déport
SK140SR_{LC}-7

Remarque : Ce catalogue peut contenir des accessoires et autres équipements qui ne sont pas disponibles en option dans votre région. Il peut aussi contenir des photos de machines dont les caractéristiques sont différentes de celles qui sont vendues dans votre région. Consultez votre distributeur KOBELCO le plus proche pour lui faire part de vos besoins. Dans le cadre de notre politique d'amélioration permanente, tous les modèles et caractéristiques sont modifiables sans préavis.
Copyright par **KOBELCO CONSTRUCTION MACHINERY CO., LTD.** Le contenu de ce catalogue ne peut en aucun cas être reproduit sans autorisation.

KOBELCO CONSTRUCTION MACHINERY EUROPE B.V.

Veluwezoom 15
1327 AE Almere
Pays-Bas
www.kobelco-europe.com

Pour plus d'information :