

NACELLES THERMIQUES

Solutions d'ÉLEVATION DE PERSONNES



 **MANITOU**

www.manitou.com

MANITOU, du télescopique



SOMMAIRE //

Nacelles ciseaux	p. 4
Nacelles articulées	p. 8
Nacelles télescopiques	p. 16
Services MANITOU	p. 22
Documentations techniques	p. 24

à la nacelle thermique



Leader mondial du chariot tout-terrain, MANITOU est reconnu pour **l'innovation, la sécurité et la qualité** de ses machines. MANITOU conçoit et fabrique des produits **résolument adaptés aux besoins des utilisateurs** (construction, agriculture, industrie). **La fiabilité, la performance et la simplicité des machines**, en font un matériel à forte valeur ajoutée. C'est donc naturellement que la marque met toute son expertise et celle de son réseau au profit de **nacelles thermiques pour la construction**.

Découvrez un **large choix de nacelles élévatrices**, chacune répondant parfaitement aux préoccupations de votre métier. Quel que soit le terrain, pour le gros œuvre ou le second œuvre d'extérieur, et que vous soyez entrepreneur ou société de location, vous disposez d'une assistance efficace et rapide... **tout est prévu**.

Nacelles thermiques 8 modèles à découvrir



Nacelles ciseaux



3 MODÈLES DISPONIBLES :





(100SC)

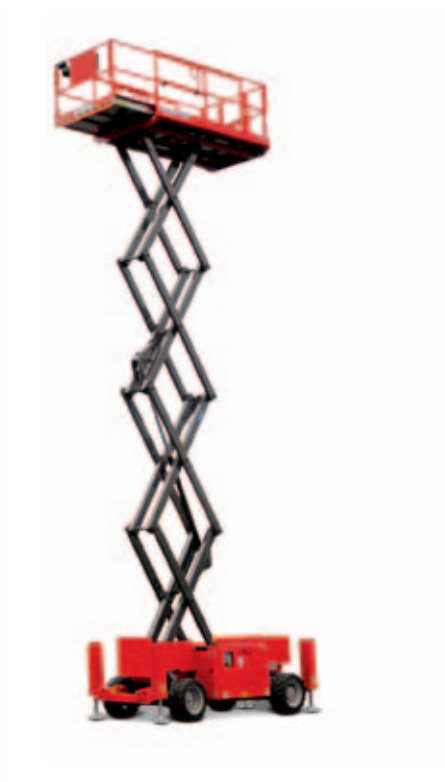

(120SC)



(140SC)



Alliez compacité et fortes capacités.

Accédez facilement à vos chantiers de construction grâce à la **faible largeur** des nacelles thermiques ciseaux MANITOU.

Ces modèles **compacts et robustes** offrent, vu leur gabarit, de **fortes capacités de charge** (jusqu'à 567 kg) et **une grande surface de travail extensible**.

Simple à manier, vous gagnez en flexibilité et en confort d'utilisation.

“ Je dispose d’un véritable atelier mobile en hauteur. ”



Nacelles ciseaux

100SC/120SC

Facilité d'utilisation

Plusieurs points confèrent aux nacelles ciseaux **une grande simplicité d'utilisation**. La compacité vous permet de **manœuvrer dans des environnements encombrés**, en extérieur comme en intérieur. Vous accédez à la machine aisément grâce à de **larges marches antidérapantes** et un **portillon**. Même en hauteur, vous commandez le déplacement de la machine en toute sécurité grâce au **poste de commande intuitif** et ergonomique. Et vous pouvez **maîtriser l'extension de la plate-forme** «les yeux fermés» (extension sur roulements et blocage en position sécurisée).



Capacités tout-terrain et sécurité

Quel que soit l'état du terrain, vous évoluez sans problème grâce à 4 roues motrices et un système d'oscillation active. Vous pouvez également exécuter vos travaux avec les stabilisateurs, en les commandant depuis le poste de contrôle haut. En position transport, **ils se rétractent automatiquement** pour éviter les dommages. Le capteur de surcharge vous indique la charge admissible : tout est sous contrôle.



Robustesse et entretien minime

Déplacez-vous sans craindre les chocs. Les capots des nacelles ciseaux sont **en tôle**. Question maintenance, ils offrent un **accès aisé** aux compartiments moteur et hydraulique. Le moteur, lui, est sur chaise pivotante. Vous gagnez un temps précieux.



Terrains de prédilection des modèles **SC**

- Gros œuvre (charpente, bardage)
- Second œuvre (peinture, climatisation, chauffage, isolation...)
- Nettoyage, sablage
- Opérations événementielles
- ...



Bâtiments industriels



Opérations événementielles

Nacelles articulées



4 MODÈLES DISPONIBLES :





(160ATJ)

(160ATJ+)

(180ATJ)

(200ATJ)



Contournez tous les obstacles, même sur terrain accidenté.

Si vous travaillez essentiellement en extérieur, sur des sols irréguliers ou pentus, cette gamme est la solution idéale.

Hauteur, charge, déport, rapidité d'élévation...

les nacelles thermiques articulées MANITOU répondent

à tous vos besoins en construction. De 16 à 20 m,

de 230 à 400 kg (avec notre 160 ATJ+), vous trouverez

la nacelle la plus adaptée à vos interventions.

A red Manitou telehandler is shown in operation at a construction site. The machine's long, telescopic boom is extended upwards, with a worker in a red shirt and blue pants standing on a platform at the end of the boom, working on a steel framework. The telehandler's body is bright red and features the "MANITOU" logo in white. It has large, treaded tires and a prominent orange warning light on top. The background shows a clear sky and some greenery.

**“ Je peux réaliser
des interventions
très différentes. ”**

Nacelles articulées

160ATJ/160ATJ+/180ATJ/200ATJ

Capacités tout-terrain

Avec 3 modes de direction, une transmission hydrostatique, 2 ponts renforcés, 4 roues motrices et une garde au sol inégale, les modèles ATJ peuvent contourner et franchir les obstacles sur tous types de sol. Même les pentes de 40% ne sont pas une contrainte. L'essieu oscillant (en option) absorbe les irrégularités du terrain. Votre mobilité et votre sécurité sont garanties sur tous les terrains.

Meilleur rapport hauteur/déport/poids du marché

Atteignez les zones les plus éloignées avec facilité, que vous soyez à 16 ou 20 mètres de hauteur. Nos modèles offrent un des meilleurs déports du marché, répondant aux exigences de la plupart des chantiers de construction. Vous disposez ainsi d'une excellente zone de travail, sans avoir à déplacer la machine. Vous optimisez vos opérations et donc votre productivité.



160 ATJ Nouvelle génération

Découvrez les optimisations apportées au modèle standard :

- meilleure gestion (par palier) du régime moteur pour permettre de mieux contrôler la puissance nécessaire et donc réduire sensiblement les émissions polluantes, le bruit et la consommation de gasoil.
- roues pleines plus écologiques que celles gonflées à la mousse polyuréthane, généralement utilisées.

Les roues 18" sont disponibles en option pour une utilisation sur terrains très meubles.



160 ATJ +

- Panier plus grand (2.40 x 0.90 m) et capacité de charge unique sur le marché (400 kg incluant 3 personnes).
- Rangements extra-larges pour entreposer du matériel encombrant (type néon).



Terrains de prédilection des modèles ATJ

- Gros œuvre (charpente, bardage)
- Second œuvre (peinture, climatisation, chauffage, isolation...)
- Nettoyage, sablage
- Élagage
- Opérations événementielles
- Maintenance de port, aéroport
- ...

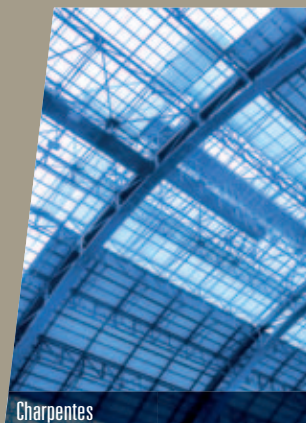

Charpentes



Nettoyage vitres

**“ J’ai une liberté
d’accès et de
mouvements
incomparable. ”**



Nacelles articulées

160ATJ/160ATJ+/180ATJ/200ATJ



Rapidité

Gagnez véritablement du temps à chaque élévation. La montée de plate-forme se décompose en **4 mouvements** (déploiement des bras, sortie du télescopique et rotation tourelle) qui peuvent se faire **simultanément**. Ainsi, vous atteignez votre zone d'intervention en **40 secondes chrono**. De plus, de par sa taille et son poids, la machine est **facilement transportable par camion** d'un chantier à un autre. Vous ne perdez pas une minute.

Robustesse

Travaillez en toute sérénité à bord d'un modèle ATJ. La **structure renforcée des bras** accroît la rigidité de la machine et renforce le **confort d'utilisation en élévation**. Le poste de commande panier est protégé d'un capot pour les travaux salissants (peinture, nettoyage haute pression...). Le **capot sert également de protection** contre les intempéries ou les actes de vandalisme et maintient en état votre machine, pour une meilleure revente.



Confort de travail

Le poste de commandes ergonomique est conçu pour **faciliter les manœuvres** et éviter les accidents. Les manettes d'élévation et de déplacement ont été distinctement placées sur le tableau de bord. De la main droite, vous pouvez utiliser toutes les commandes de translation. **Vous maîtrisez la motricité de votre machine**. Le panier, spacieux et ajouré, donne plus de liberté de mouvement et de **visibilité au sol**. Ce dernier est équipé de doubles lisses pour protéger les mains de l'opérateur mais également d'une boîte à outils robuste. Avec MANITOU, confort et sécurité vont de paire.

Terrains de prédilection des modèles ATJ

- Gros œuvre (charpente, bardage)
- Second œuvre (peinture, climatisation, chauffage, isolation...)
- Nettoyage, sablage
- Élagage
- Opérations événementielles
- Maintenance de port, aéroport
- ...



Élagage



Opérations événementielles

**“ J’ai un champ d’action
de près de 360° sans
me déplacer. ”**



Nacelles articulées

160ATJ/160ATJ+/180ATJ/200ATJ

Sécurité

Conformes aux **directives européennes**, les nacelles ATJ sont dotées de tous **les systèmes de protection nécessaires** :

- **pédale « homme mort »** (pour éviter les mauvaises manipulations en cas d'assoupissement ou de malaise de l'opérateur)
- **valves de sécurité** sur les vérins de levage
- **poste de commande dans le panier et au sol** (pour seconder un opérateur en difficulté)
- **contrôle de charge, détecteur de dévers**
- système de freinage négatif
- **pompe de secours** électrique
- pneus increvables

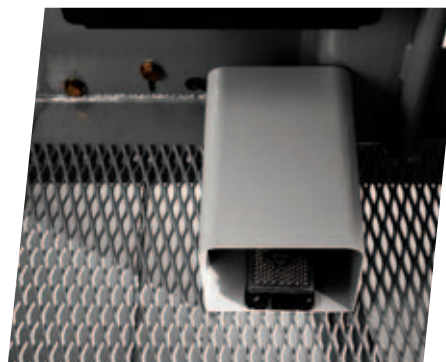

Maintenance simplifiée

La **technologie bus CAN intégrée**, permet d'obtenir un **état des lieux rapide** de votre nacelle. Sur le boîtier, un écran affiche **les défauts et l'origine de la panne**. Le concessionnaire peut vous assister par téléphone. Grâce à l'ouverture du capot, les techniciens accèdent **facilement aux différents composants**. Vous **réduisez notablement vos coûts d'immobilisation et d'entretien**.



Terrains de prédilection des modèles **ATJ**

- Gros œuvre (charpente, bardage)
- Second œuvre (peinture, climatisation, chauffage, isolation...)
- Nettoyage, sablage
- Élagage
- Opérations événementielles
- Maintenance de port, aéroport
- ...



Maintenance portuaire



Aéroports

Nacelles téléscopiq



1 MODÈLE DISPONIBLE :



ues



(280TJ)

Atteignez des sommets.

Les nacelles thermiques à flèche télescopique sont celles qui offrent **les plus grandes hauteurs**. Elles s'avèrent indispensables pour les applications exigeant une **portée importante**, comme sur les grands chantiers de construction. Dotées de **qualités à toute épreuve** : excellent déport, utilisation tout-terrain, sécurité maximale, confort optimisé, vitesse maîtrisée... vous avez la garantie d'intervenir **efficacement et en toute confiance** sur vos chantiers.



**“ J’interviens
sur de gros chantiers
en toute confiance. ”**



Nacelles télescopiques

280TJ

Capacités tout-terrain

Avec leurs différents **modes de direction**, les modèles TJ peuvent **contourner et franchir les obstacles** sur tous types de sol. Ces nacelles sont sensiblement moins lourdes et encombrantes **que leurs concurrentes directes** (moins d'écrasement au sol et plus facilement transportables). Des ponts renforcés, un essieu oscillant, 4 roues motrices et un blocage de différentiel garantissent une mobilité et une sécurité maximale sur tous les terrains.



Rapidité et sécurité des mouvements

Gagnez véritablement du temps. L'élévation de plate-forme se décompose en **mouvements proportionnels et simultanés**, offrant **souplesse et rapidité**. Vous atteignez votre zone d'intervention en **quelques secondes seulement**.

Une gestion électronique des mouvements permet également d'obtenir une vitesse linéaire de déplacement du panier fixe dans l'espace (la vitesse de déplacement du panier est la même que le télescope soit sorti ou non).



Excellent déport

Nos nacelles sont équipées d'un système de pivot en pied de flèche qui offre un déport étonnant. Grâce également à une potence télescopique, vous pouvez accéder à des **zones de travail élevées et éloignées, en contournant simplement les obstacles**. La machine est aussi équipée d'un **système de cumul automatique des mouvements de levée et de télescopage** qui **permet des mouvements verticaux et horizontaux** (pour travailler le long d'un plafond par exemple).



Terrains de prédilection des modèles TJ

- Gros œuvre (charpente)
- Nettoyage, sablage
- Élagage
- Opérations événementielles
- Chantiers navals
- ...



Construction bâtiment industriel



Chantier naval

**“ Travailler à
une telle hauteur
est devenu indispensable
dans mon métier. ”**



Nacelles télescopiques

280TJ

Confort de travail

Avec un panier grand format et jusqu'à 350 kg de charge autorisée, vous pouvez élever jusqu'à 3 opérateurs avec leur matériel. Vous gagnez ainsi en productivité en réduisant le nombre de cycles. Les rangements (de 1.80 m) permettent d'entreposer du matériel de grande envergure, type néon. Les modèles TJ disposent aussi du poste de commande intuitif et ergonomique.

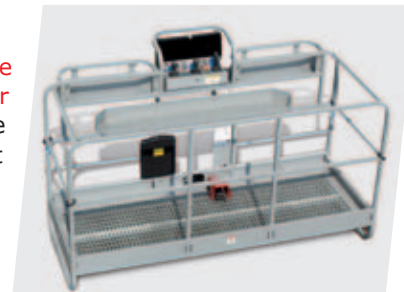

Maintenance et sécurité

Toute l'expertise développée et éprouvée sur les modèles ATJ (nacelles articulées) est présente sur les nacelles télescopiques : la technologie bus CAN et tous les systèmes de protection, conformément aux directives européennes de sécurité (pompe de secours électrique, pédale homme mort, etc...). Le moteur, positionné sur une chaise pivotante, permet aux techniciens d'accéder aisément à tous les composants et consommables.



Économie d'énergie

Un système embarqué permet une meilleure gestion du régime moteur en fonction des besoins hydrauliques. Ce système unique permet à MANITOU d'optimiser la puissance moteur et donc d'être conforme aux exigences internationales d'émissions polluantes tout en consommant moins de carburant.

Terrains de prédilection des modèles TJ

- Gros œuvre (charpente)
- Nettoyage, sablage
- Élagage
- Opérations événementielles
- Chantiers navals
- ...



Élagage



Nettoyage

Services MANITOU



La proximité et la disponibilité dont vous avez besoin

Profitez d'une infrastructure à votre service! Au-delà de la proximité géographique, vous pouvez vous appuyer sur les compétences techniques et les conseils de vos interlocuteurs MANITOU, lors de l'achat, et tout au long de la vie de votre nacelle. Pour vous permettre de travailler dans les meilleures conditions, MANITOU vous garantit des délais de livraison optimaux pour les pièces de rechange de votre matériel.





La réactivité et l'expertise technique que vous attendez d'un partenaire

Pour le suivi technique de votre matériel appuyez-vous sur des professionnels expérimentés! Vous pouvez accéder à la tranquillité d'esprit de tout possesseur de MANITOU en faisant appel aux experts MANITOU, formés régulièrement sur nos gammes de produits et disponibles pour répondre à vos questions, que vous soyez entrepreneur ou loueur. Les interventions d'entretien ou de maintenance s'effectuent sur le lieu d'exploitation sur simple appel téléphonique et dans les délais prévus.

Selon votre mode de gestion vous pouvez planifier et lisser vos charges d'entretien en bénéficiant de nos offres de contrat de maintenance et/ou extension de garantie.

Un financement sur-mesure pour préserver votre trésorerie









Envisagez sereinement l'achat de votre nacelle en utilisant les solutions de financement MANITOU*! Vous disposez de solutions simples et adaptées à vos besoins et à la saisonnalité. Si vous souhaitez investir rapidement sans pénaliser votre trésorerie, pensez à nous demander une approche personnalisée tenant compte de votre situation.

* Solutions MANITOU Finance disponibles dans certains pays.

“ Je peux compter sur la fiabilité des machines et des équipes MANITOU. ”



100SC

	100 SC
 Hauteur de travail	9.90 m
Hauteur de plate-forme	7.90 m
 Capacité	680 kg
Nombre de personnes (int./ext.)	4/4
Panier (largeur x longueur)	2.79 x 1.60 m
 1. Largeur hors tout	1.75 m
2. Longueur hors tout	3.76 m
3. Hauteur hors tout	2.59 m
4. Longueur hors tout (extension dépliée)	4.61 m
5. Hauteur hors tout repliée (stockage)	1.92 m
6. Garde au sol	0.24 m
7. Empattement	2.29 m
Rayon de braquage intérieur	2.11 m
Rayon de braquage extérieur	4.60 m
 Vitesse de translation	5.6 km/h
Vitesse de travail	0.5 km/h
Temps d'élévation (montée/descente)	26/33 s
 Pente franchissable	40 %
 Pneumatiques	26 x 12 x 380
Roues motrices	4
Roues directrices	2
 Poids (peut varier en fonction des options et standards du pays)	3701 kg
 Moteur	KUBOTA D1105
Puissance	25 cv
Bruit à l'environnement (LwA)	105 dB

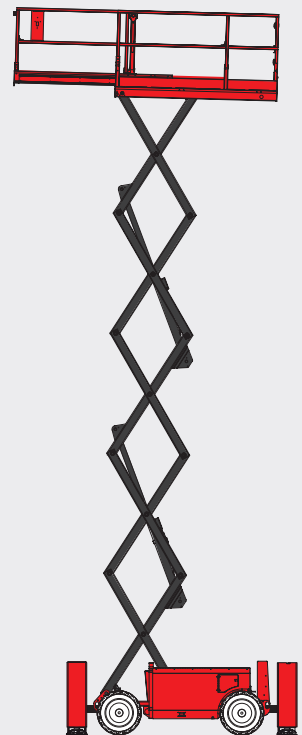
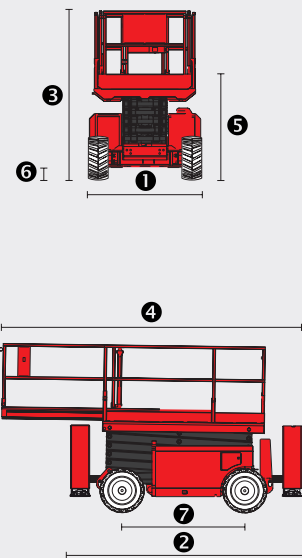









Équipements standards

- Essieu avant oscillant
- Commandes proportionnelles
- Stabilisateurs avec mise à niveau automatique
- Surface du plateau anti-dérapante
- Portillon d'accès à la plate-forme
- Garde-corps repliables pour passage de portes
- Boîtier de commande amovible
- Alarme sonore et témoin lumineux de dévers et surcharge
- Alarme de descente
- Feux à éclats
- Pneus gonflés mousse
- Boîtier d'aide au diagnostic
- Horamètre
- Klaxon
- Gyrophare
- Alarme sonore et témoin lumineux en dévers et surcharge
- Prédisposition 230 V

Équipements optionnels

- Prédisposition air comprimé
- Prédisposition eau
- Phare de travail
- Huile biodégradable
- Bip sur tous mouvements
- Roues non marquantes
- Rapport de vérification initiale avant mise en service
- Harnais de sécurité

120SC

	120 SC
 Hauteur de travail	11.96 m
Hauteur de plate-forme	9.96 m
 Capacité	454 kg
Nombre de personnes (int./ext.)	4/2
Panier (largeur x longueur)	2.79 x 1.60 m
 1. Largeur hors tout	1.75 m
2. Longueur hors tout	3.76 m
3. Hauteur hors tout	2.59 m
4. Longueur hors tout (extension dépliée)	4.61 m
5. Hauteur hors tout repliée (stockage)	1.92 m
6. Garde au sol	2.11 m
7. Empattement	4.60 m
Rayon de braquage intérieur	0.24 m
Rayon de braquage extérieur	2.29 m
 Vitesse de translation	5.6 km/h
Vitesse de travail	0.5 km/h
Temps d'élévation (montée/descente)	42/28 s
 Pente franchissable	35 %
 Pneumatiques	26 x 12 x 380
Roues motrices	4
Roues directrices	2
 Poids (peut varier en fonction des options et standards du pays)	3882 kg
 Moteur	KUBOTA D1105
Puissance	25 cv
Bruit à l'environnement (LwA)	105 dB

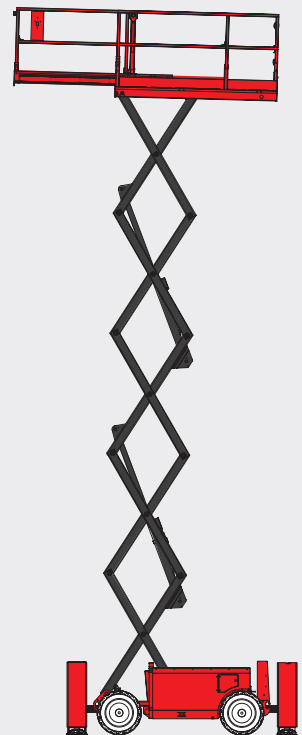
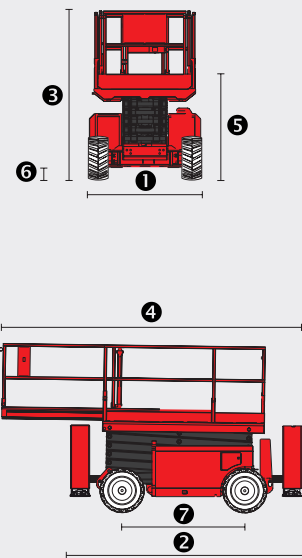









Équipements standards

- Essieu avant oscillant
- Commandes proportionnelles
- Stabilisateurs avec mise à niveau automatique
- Surface du plateau anti-dérapante
- Portillon d'accès à la plate-forme
- Garde-corps repliables pour passage de portes
- Boîtier de commande amovible
- Alarme sonore et témoin lumineux de dévers et surcharge
- Alarme de descente
- Feux à éclats
- Pneus gonflés mousse
- Boîtier d'aide au diagnostic
- Horamètre
- Klaxon
- Gyrophare
- Alarme sonore et témoin lumineux en dévers et surcharge
- Prédisposition 230 V

Équipements optionnels

- Prédisposition air comprimé
- Prédisposition eau
- Phare de travail
- Huile biodégradable
- Bip sur tous mouvements
- Roues non marquantes
- Rapport de vérification initiale avant mise en service
- Harnais de sécurité

140SC

		140 SC
	Hauteur de travail	14.20 m
	Hauteur de plate-forme	12.20 m
	Capacité	363 kg
	Nombre de personnes (int./ext.)	3/2
	Panier (largeur x longueur)	2.79 x 1.60 m
	1. Largeur hors tout	1.75 m
	2. Longueur hors tout	3.76 m
	3. Hauteur hors tout	2.74 m
	4. Longueur hors tout (extension dépliée)	4.61 m
	5. Hauteur hors tout repliée (stockage)	2.08 m
	6. Garde au sol	0.24 m
	7. Empattement	2.29 m
	Rayon de braquage intérieur	2.11 m
	Rayon de braquage extérieur	4.60 m
	Vitesse de translation	5.6 km/h
	Vitesse de travail	0.5 km/h
	Temps d'élévation (montée/descente)	69/46 s
	Pente franchissable	35%
	Pneumatiques	26 x 12 x 380
	Roues motrices	4
	Roues directrices	2
	Poids (peut varier en fonction des options et standards du pays)	5039 kg
	Moteur	KUBOTA D1105
	Puissance	25 cv
	Bruit à l'environnement (LwA)	105 dB

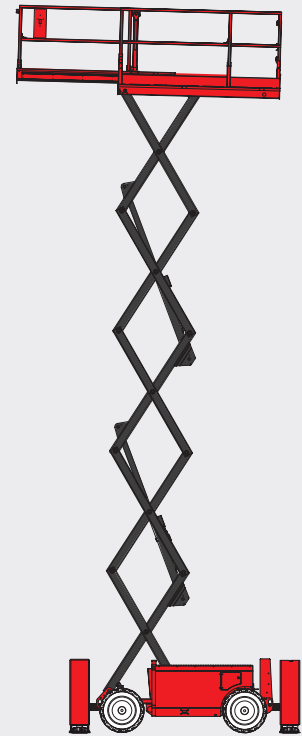
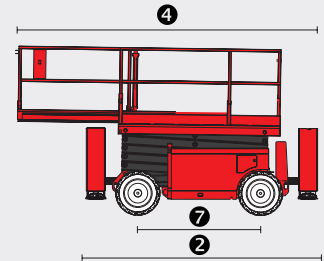
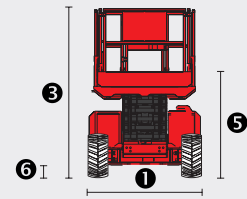

Équipements standards

- Essieu avant oscillant
- Commandes proportionnelles
- Stabilisateurs avec mise à niveau automatique
- Surface du plateau anti-dérapante
- Portillon d'accès à la plate-forme
- Garde-corps repliables pour passage de portes
- Boîtier de commande amovible
- Alarme sonore et témoin lumineux de dévers et surcharge
- Alarme de descente
- Feux à éclats
- Pneus gonflés mousse
- Boîtier d'aide au diagnostic
- Horamètre
- Klaxon
- Gyrophare
- Alarme sonore et témoin lumineux en dévers et surcharge
- Prédisposition 230 V

Équipements optionnels

- Prédisposition air comprimé
- Prédisposition eau
- Phare de travail
- Huile biodégradable
- Bip sur tous mouvements
- Roues non marquantes
- Rapport de vérification initiale avant mise en service
- Harnais de sécurité

160 ATJ

	160 ATJ
 Hauteur de travail	16.01 m
Hauteur de plate-forme	14.01 m
Hauteur d'articulation	7.38 m
Déport	8.30 m
 Débattement du pendulaire	+70°/-70°
Rotation du panier	+90°/-90°
Rotation tourelle	350°
 Capacité	230 kg
Nombre de personnes (int./ext.)	2/2
Panier (largeur x longueur)	1.80 x 0.80 m
 1. Largeur hors tout	2.30 m
2. Longueur hors tout	6.53 m
3. Hauteur hors tout	2.37 m
4. Longueur hors tout repliée (stockage)	4,44 m
5. Hauteur hors tout repliée (stockage)	2.61 m
6. Rayon de braquage intérieur	1.39 m
7. Rayon de braquage extérieur	3.71 m
8. Rayon de braquage panier	5.94 m
9. Garde au sol	35.5 cm
10. Empattement	2.20 m
 Vitesse de translation	6 km/h
Vitesse de travail	0.80 km/h
 Pente franchissable	40 %
Dévers admissible	5° - 9%
 Pneumatiques	16.5"
Roues motrices	4
Roues directrices	4
 Poids (peut varier en fonction des options et standards du pays)	6160 kg
 Moteur	KUBOTA V1505-E3B
Puissance	35.1 cv
Bruit à l'environnement (LWA)	101 dB

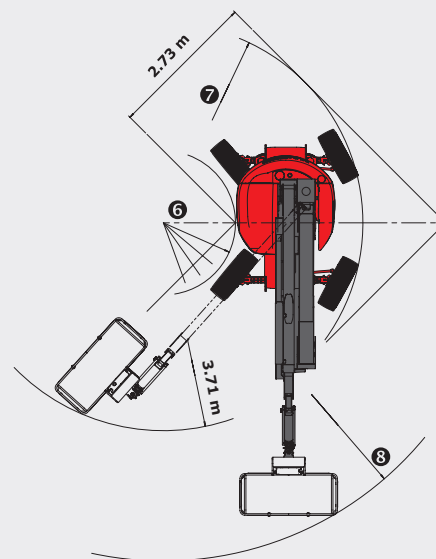
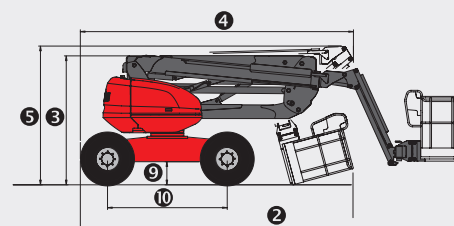
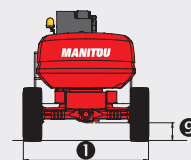
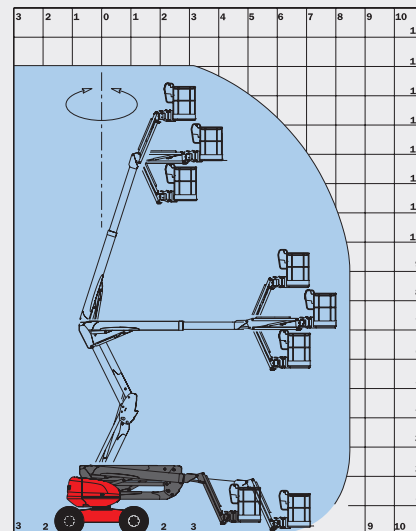

Équipements standards

Commandes proportionnelles
4 mouvements simultanés
4 roues motrices
4 roues directrices
Roues en position crabe
Pneus plein solidaire
Blocage de différentiel
Pont avant à glissement limité
Boîtier d'aide au diagnostic
Horamètre
Jauge à carburant proportionnelle avec témoin de niveau bas
Boîte à outils
Capot de protection pupitre avec possibilité de verrouillage
Klaxon
Gyrophare
Alarme sonore et témoin lumineux en dévers et surcharge
Déverrouillage dévers
Anneaux d'élingage
Pompe électrique de secours
Prédisposition 230 V
Pédale homme mort

Équipements optionnels

2 roues directrices
Essieu oscillant
Rotation continue
Générateur embarqué (3.50 kVA)
Prise 230 V avec disjoncteur différentiel
Prédisposition eau
Phare de travail
Peinture spéciale
Huile biodégradable
Bip sur tous mouvements
Bip sur translation
Épurateur catalytique
Kit raffinerie
Anti-démarrage codé
Roues 18"
Rapport de vérification initiale avant mise en service
Harnais de sécurité
Batteries forte capacité

160 ATJ +

	160 ATJ +
 Hauteur de travail	16.25 m
Hauteur de plate-forme	14.25 m
Hauteur d'articulation	7.00 m
Déport	8.95 m
 Débattement du pendulaire	+70°/-70°
Rotation du panier	+90°/-90°
Rotation tourelle	350°
 Capacité	400 kg
Nombre de personnes (int./ext.)	2/2
Panier (largeur x longueur)	2.30 x 0.93 m
 1. Largeur hors tout	2.30 m
2. Longueur hors tout	6.93 m
3. Hauteur hors tout	2.37 m
4. Longueur hors tout repliée (stockage)	4.94 m
5. Hauteur hors tout repliée (stockage)	2.70 m
6. Rayon de braquage intérieur	1.32 m
7. Rayon de braquage extérieur	3.68 m
8. Rayon de braquage panier	6.39 m
9. Garde au sol	42.5 cm
10. Empattement	2.20 m
 Vitesse de translation	6 km/h
Vitesse de travail	0.80 km/h
 Pente franchissable	40 %
Dévers admissible	5° - 9 %
 Pneumatiques	18"
Roues motrices	4
Roues directrices	4
 Poids	8100 kg
<small>(peut varier en fonction des options et standards du pays)</small>	
 Moteur	KUBOTA V2403-M
Puissance	45 cv
Bruit à l'environnement (LwA)	101 dB

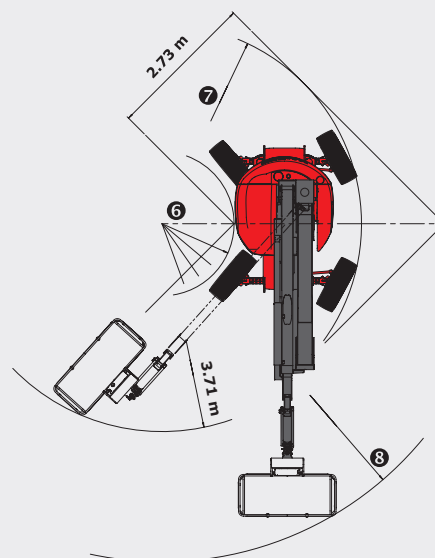
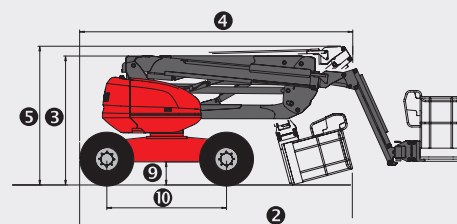
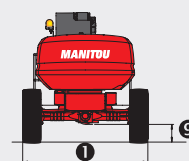
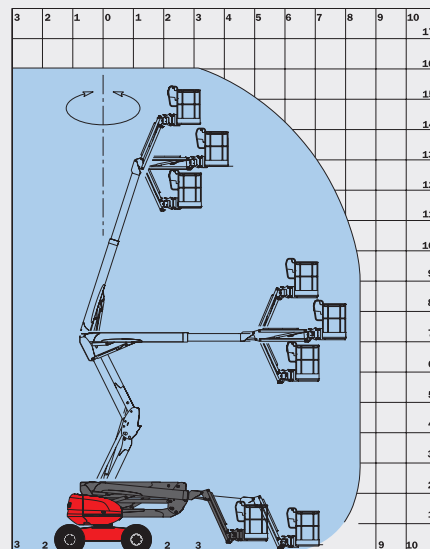

Équipements standards

- Panier large
- Commandes proportionnelles
- 4 mouvements simultanés
- 4 roues motrices
- 4 roues directrices
- Roues en position crabe
- Pneus gonflés mousse
- Blocage de différentiel
- Pont avant à glissement limité
- Boîtier d'aide au diagnostic
- Horamètre
- Jauge à carburant proportionnelle avec témoin de niveau bas
- Boîte à outils
- Capot de protection pupitre avec possibilité de verrouillage
- Klaxon
- Gyrophare
- Alarme sonore et témoin lumineux en dévers et surcharge
- Déverrouillage dévers
- Anneaux d'élingage
- Pompe électrique de secours
- Prédisposition 230 V
- Pédale homme mort

Équipements optionnels

- Essieu oscillant
- Rotation continue
- Génératrice embarquée (3.50 kVA)
- Génératrice embarquée (5.50 kVA)
- Batteries forte capacité
- Prise 230 V avec disjoncteur différentiel
- Prédisposition air comprimé
- Prédisposition eau
- Phare de travail
- Peinture spéciale
- Huile biodégradable
- Bip sur tous mouvements
- Bip sur translation
- Épurateur catalytique
- Kit raffinerie
- Anti-démarrage codé
- Roues 20"
- Roues non marquantes
- Rapport de vérification initiale avant mise en service
- Harnais de sécurité
- Batteries forte capacité

180 ATJ

	180 ATJ
 Hauteur de travail	17.65 m
Hauteur de plate-forme	15.65 m
Hauteur d'articulation	7.15 m
Déport	10.60 m
 Débattement du pendulaire	+70°/-70°
Rotation du panier	+90°/-90°
Rotation tourelle	350°
 Capacité	230 kg
Nombre de personnes (int./ext.)	2/2
Panier (largeur x longueur)	1.80 x 0.80 m
 1. Largeur hors tout	2.30 m
2. Longueur hors tout	7.77 m
3. Hauteur hors tout	2.37 m
4. Longueur hors tout repliée (stockage)	5.77 m
5. Hauteur hors tout repliée (stockage)	2.53 m
6. Rayon de braquage intérieur	1.32 m
7. Rayon de braquage extérieur	3.66 m
8. Rayon de braquage panier	6.87 m
9. Garde au sol	42.5 cm
10. Empattement	2.20 m
 Vitesse de translation	6 km/h
Vitesse de travail	0.80 km/h
 Pente franchissable	40 %
Dévers admissible	5° - 9%
 Pneumatiques	18"
Roues motrices	4
Roues directrices	4
 Poids	8090 kg
<small>(peut varier en fonction des options et standards du pays)</small>	
 Moteur	KUBOTA V2403-M
Puissance	45 cv
Bruit à l'environnement (LWA)	101 dB

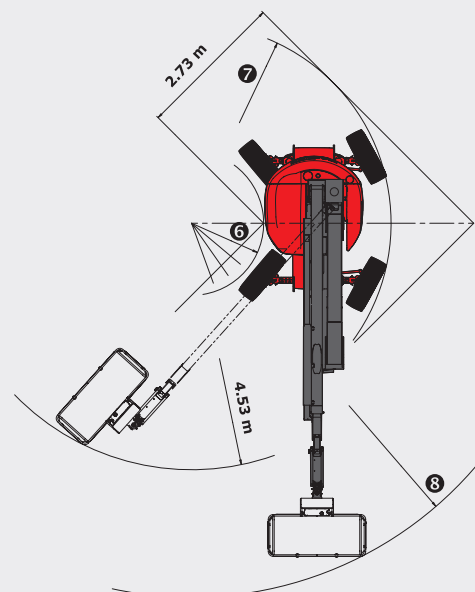
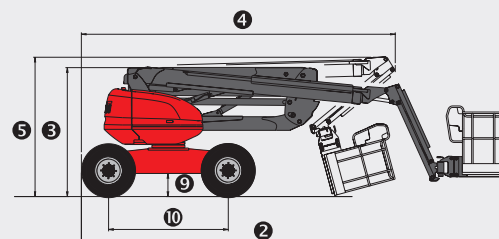
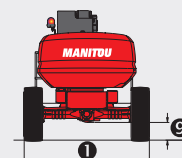
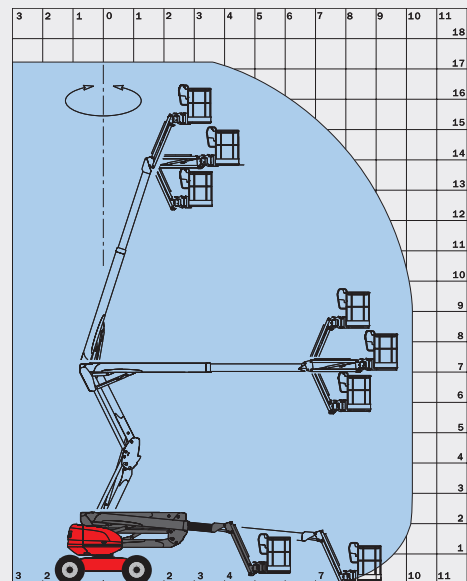

Équipements standards

- Commandes proportionnelles
- 4 mouvements simultanés
- 4 roues motrices
- 4 roues directrices
- Roues en position crabe
- Pneus gonflés mousse
- Blocage de différentiel
- Pont avant à glissement limité
- Boîtier d'aide au diagnostic
- Horamètre
- Jauge à carburant proportionnelle avec témoin de niveau bas
- Boîte à outils
- Capot de protection pupitre avec possibilité de verrouillage
- Klaxon
- Gyrophare
- Alarme sonore et témoin lumineux en dévers et surcharge
- Déverrouillage dévers
- Anneaux d'élingage
- Pompe électrique de secours
- Prédisposition 230 V
- Pédale homme mort

Équipements optionnels

- Essieu oscillant
- Rotation continue
- Panier large (2.10 m x 0.80 m) avec pneus 20"
- Génératrice embarquée (3.50 kVA)
- Prise 230 V avec disjoncteur différentiel
- Prédisposition air comprimé
- Prédisposition eau
- Phare de travail
- Peinture spéciale
- Huile biodégradable
- Bip sur tous mouvements
- Bip sur translation
- Épurateur catalytique
- Kit raffinerie
- Anti-démarrage codé
- Roues 20"
- Roues non marquantes
- Rapport de vérification initiale avant mise en service
- Harnais de sécurité
- Batteries forte capacité

Cette publication présente le descriptif des versions et possibilités de configuration des produits MANITOU qui peuvent différer en équipement. Les équipements présentés dans cette brochure peuvent être de série, en option, ou non disponibles suivant les versions. MANITOU se réserve le droit, à tout moment et sans préavis, de modifier les spécifications décrites et représentées. Les spécifications portées n'engagent pas le constructeur. Pour plus de détails, contactez votre concessionnaire MANITOU. Document non contractuel. Présentation des produits non contractuelle. Liste des spécifications non exhaustive. Les logos ainsi que l'identité visuelle de l'entreprise sont la propriété de MANITOU et ne peuvent être utilisés sans autorisation. Tous droits réservés. Les photos et schémas contenus dans la présente brochure ne sont fournis qu'à des fins de consultation et à titre indicatif.

MANITOU BF SA - Société anonyme à conseil d'administration - Capital social : 39 547 824 euros - 857 802 508 RCS Nantes



200 ATJ

		200 ATJ
	Hauteur de travail	20.00 m
	Hauteur de plate-forme	18.00 m
	Hauteur d'articulation	8.00 m
	Déport	12.00 m
	Débattement du pendulaire	+70°/-70°
	Rotation du panier	+90°/-90°
	Rotation tourelle	355°
	Capacité	230 kg
	Nombre de personnes (int./ext.)	2/2
	Panier (largeur x longueur)	2.10 x 0.80 m
	1. Largeur hors tout	2.40 m
	2. Longueur hors tout	8.50 m
	3. Hauteur hors tout	2.70 m
	4. Longueur hors tout repliée (stockage)	6.30 m
	5. Hauteur hors tout repliée (stockage)	3.15 m
	6. Rayon de braquage intérieur	1.30 m
	7. Rayon de braquage extérieur	3.95 m
	8. Rayon de braquage panier	7.45 m
	9. Garde au sol	43 cm
	10. Empattement	2.40 m
	Vitesse de translation	4.70 km/h
	Vitesse de travail	0.80 km/h
	Pente franchissable	40 %
	Dévers admissible	5° - 9 %
	Pneumatiques	20"
	Roues motrices	4
	Roues directrices	4
	Poids	10000 kg
	Moteur	KUBOTA V2403-M
	Puissance	45 cv
	Bruit à l'environnement (LwA)	101 dB

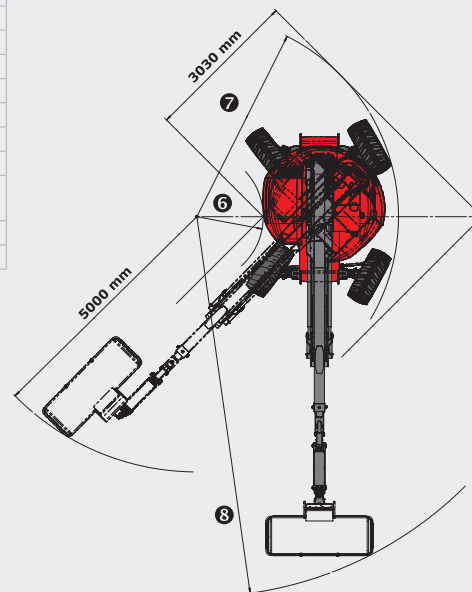
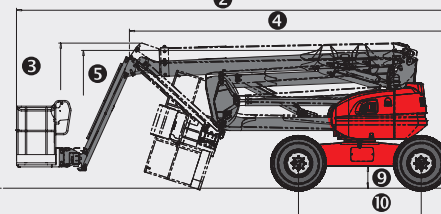
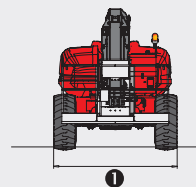
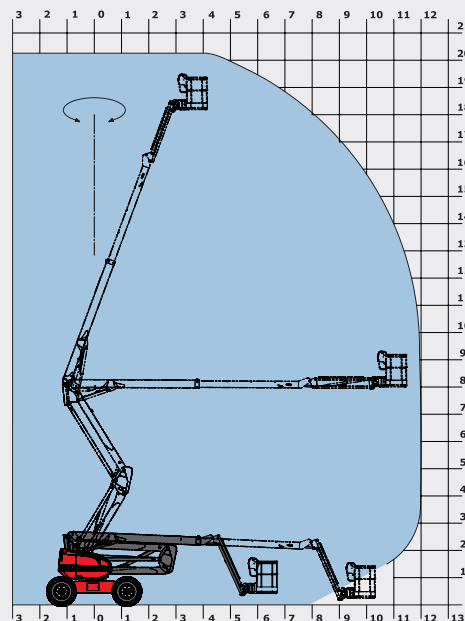

Équipements standards

- Commandes proportionnelles
- 4 mouvements simultanés
- 4 roues motrices
- 4 roues directrices
- Roues en position crabe
- Pneus gonflés mousse
- Blocage de différentiel
- Pont avant à glissement limité
- Boîtier d'aide au diagnostic
- Horamètre
- Jauge à carburant proportionnelle avec témoin de niveau bas
- Boîte à outils
- Capot de protection pupitre avec possibilité de verrouillage
- Klaxon
- Gyrophare
- Alarme sonore et témoin lumineux en dévers et surcharge
- Déverrouillage dévers
- Anneaux d'élingage
- Pompe électrique de secours
- Prédisposition 230 V
- Pédale homme mort

Équipements optionnels

- Essieu oscillant
- Rotation continue
- Génératrice embarquée (3.50 kVA)
- Génératrice embarquée (5 kVA)
- Prise 230 V avec disjoncteur différentiel
- Prédisposition air comprimé
- Prédisposition eau
- Phare de travail
- Peinture spéciale
- Huile biodégradable
- Bip sur tous mouvements
- Bip sur translation
- Épurateur catalytique
- Kit raffinerie
- Anti-démarrage codé
- Rapport de vérification initiale avant mise en service
- Harnais de sécurité
- Batteries forte capacité

Cette publication présente le descriptif des versions et possibilités de configuration des produits MANITOU qui peuvent différer en équipement. Les équipements présentés dans cette brochure peuvent être de série, en option, ou non disponibles suivant les versions. MANITOU se réserve le droit, à tout moment et sans préavis, de modifier les spécifications décrites et représentées. Les spécifications portées n'engagent pas le constructeur. Pour plus de détails, contactez votre concessionnaire MANITOU. Document non contractuel. Présentation des produits non contractuelle. Liste des spécifications non exhaustive. Les logos ainsi que l'identité visuelle de l'entreprise sont la propriété de MANITOU et ne peuvent être utilisés sans autorisation. Tous droits réservés. Les photos et schémas contenus dans la présente brochure ne sont fournis qu'à des fins de consultation et à titre indicatif.

MANITOU BF SA - Société anonyme à conseil d'administration - Capital social : 39 547 824 euros - 857 802 508 RCS Nantes



280 TJ

		280 TJ
	Hauteur de travail	27.75 m
	Hauteur de plate-forme	25.75 m
	Déport	21.45 m
	Débattement du pendulaire	+70°/-70°
	Rotation du panier	+90°/-90°
	Rotation tourelle	continue
	Capacité	350 kg (3 pers.) 240 kg (2 pers.)
	Panier (largeur x longueur)	2.30 x 0.90 m
	1. Largeur hors tout	2.43 m
	2. Longueur hors tout	11.35 m
	3. Hauteur hors tout	2.75 m
	4. Longueur hors tout repliée (stockage)	8.04 m
	5. Hauteur hors tout repliée (stockage)	2.72 m
	6. Rayon de braquage intérieur	2.00 m
	7. Rayon de braquage extérieur	4.33 m
	8. Rayon de braquage panier	9.75 m
	9. Garde au sol	43 cm
	10. Empattement	2.80 m
	Vitesse de translation	4.70 km/h
	Vitesse de travail	0.80 km/h
	Pente franchissable	40 %
	Dévers admissible	4°
	Pneumatiques	385/45-28
	Roues motrices	4
	Roues directrices	4
	Poids (peut varier en fonction des options et standards du pays)	16 500 kg
	Moteur	KUBOTA V2403-M
	Puissance	45 cv
	Bruit à l'environnement (LwA)	105 dB

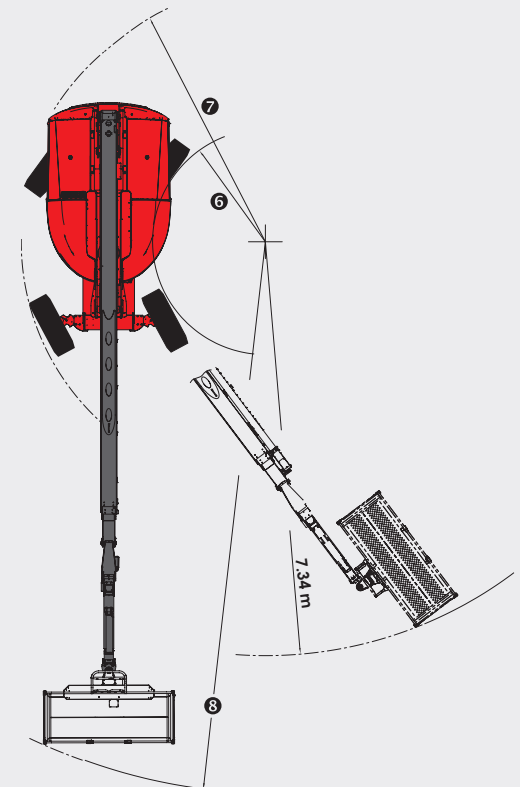
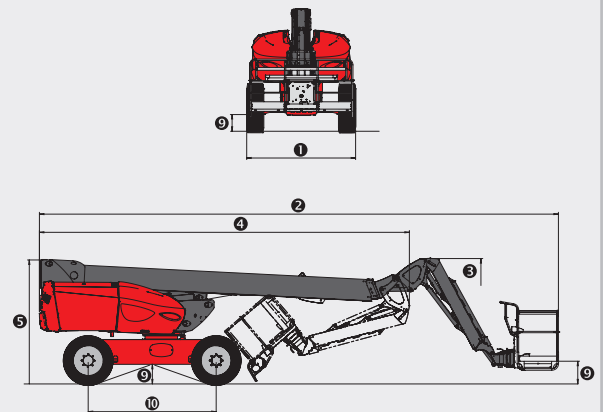
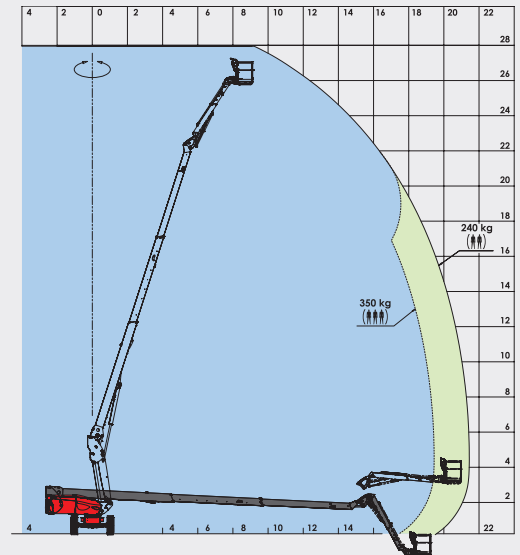

Équipements standards

Pendulaire télescopique
Essieu avant oscillant
Rotation continue
Panier large
Commandes proportionnelles
4 mouvements simultanés
4 roues motrices
4 roues directrices
Roues en position crabe
Mouvements X/Y (horizontaux, verticaux)
Pneus gonflés mousse
Blocage de différentiel
Pont avant à glissement limité
Boîtier d'aide au diagnostic
Horamètre
Jauge à carburant proportionnelle avec témoin de niveau bas
Boîte à outils
Capot de protection pupitre avec possibilité de verrouillage
Klaxon
Gyrophare
Alarme sonore et témoin lumineux en dévers et surcharge
Déverrouillage dévers
Anneaux d'élingage
Pompe électrique de secours
Prédisposition 230 V
Pédale homme mort

Équipements optionnels

Génératrice embarquée (5 kVA)
Prise 230 V avec disjoncteur différentiel
Prédisposition air comprimé
Prédisposition eau
Phare de travail
Peinture spéciale
Huile biodégradable
Bip sur tous mouvements
Bip sur translation
Épurateur catalytique
Kit raffinerie
Anti-démarrage codé
Rapport de vérification initiale avant mise en service
Harnais de sécurité

Cette publication présente le descriptif des versions et possibilités de configuration des produits MANITOU qui peuvent différer en équipement. Les équipements présentés dans cette brochure peuvent être de série, en option, ou non disponibles suivant les versions. MANITOU se réserve le droit, à tout moment et sans préavis, de modifier les spécifications décrites et représentées. Les spécifications portées n'engagent pas le constructeur. Pour plus de détails, contactez votre concessionnaire MANITOU. Document non contractuel. Présentation des produits non contractuelle. Liste des spécifications non exhaustive. Les logos ainsi que l'identité visuelle de l'entreprise sont la propriété de MANITOU et ne peuvent être utilisés sans autorisation. Tous droits réservés. Les photos et schémas contenus dans la présente brochure ne sont fournis qu'à des fins de consultation et à titre indicatif.

MANITOU BP SA - Société anonyme à conseil d'administration - Capital social : 39 547 824 euros - 857 802 508 RCS Nantes



Votre concessionnaire **MANITOU** :



Siège social :
B.P. 249 - 430 rue de l'Aubinière - 44158 Ancenis Cedex - France
Tél.: 00 33 (0)2 40 09 10 11 - Fax: 00 33 (0)2 40 83 36 88
www.manitou.com